



MAGIC₂₆

SELECTION

7112

NASTAVITELNÝ OTEVŘENÝ KLÍČ 9X12

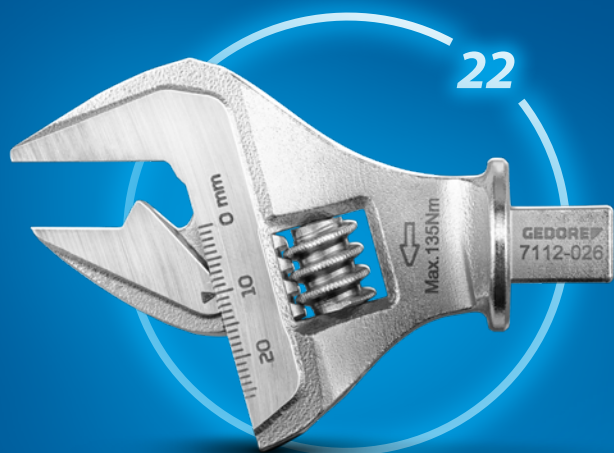

671 M-003

MULTIFUNKČNÍ RÁČNA NA BITY

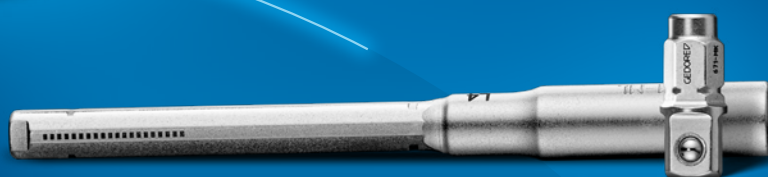
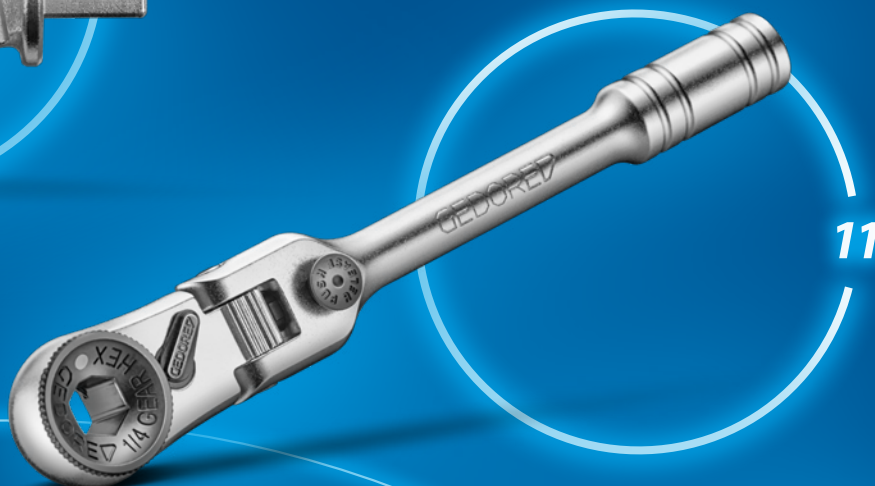

OBSAH

	KLÍČE	04 – 05		KLADIVA / ÚDEROVÉ NÁSTROJE	55 – 57
	ŠROUBOVÁKY	06 – 11		STAHOVÁKY	57 – 63
	NÁSTRČNÉ KLÍČE A PŘÍSLUŠENSTVÍ	12 – 20		KLEŠTĚ	64 – 69
	MOMENTOVÉ NÁSTROJE	21 – 29		SPECIALIZOVANÉ NÁRADÍ	41, 52 – 54
	DÍLENSKÉ VYBAVENÍ	30, 33 – 34, 37, 42, 44 – 45		IZOLOVANÉ NÁSTROJE VDE	70 – 74
	SADY NÁRADÍ	31 – 32, 34 – 36, 38 – 40, 43 – 44		OCHSENKOPF	75
	MODULY NÁSTROJŮ	46 – 47		ZEMĚDĚLSTVÍ	42 – 43
	MOBILNÍ ULOŽENÍ NÁSTROJŮ	48 – 52			



48

TC 666-MK-043
READY TO FIX KIT

7 UR-005

SADA OTEVŘENÝCH KLÍČŮ S KRUHOVOU RÁČNOU, REVERZIBILNÍ

5 kusů

- > Na základě DIN 3113, ISO 3318
- > Hlava ráčny natočená pod úhlem 15°, otáčení ve směru hodinových ručiček/doleva lze přepínat
- > Ráčnový mechanismus se 72 zuby
- > Bezpečné uchopení díky duté hřídeli - velmi ergonomické a praktické

€105,¹³_{+ DPH}



Kód	Číslo	Šířka mm	Výška mm	dílů	Hmotnost kg
2327651	7 UR-005	145	42	5	0,96

Obsah

7 UR 8 10 13 17 19

7 R-012

SADA KLÍČŮ S RÁČNOU S OČKEM

12 kusů

- > Nejpopulárnější velikosti v sadě
- > Vysoký kroučicí moment umožňuje efektivní ráčnovou práci
- > Bezpečné uchopení díky duté hřídeli - velmi ergonomické a praktické

€202,³⁵_{+ DPH}



Kód	Číslo	Délka mm	dílů	Hmotnost kg
2297442	7 R-012	320	12	2,85

Obsah

7 R 8 9 10 11 12 13 14 15 16 17 18 19

1 B-012

SADA KOMBINOVANÝCH KLÍČŮ

metrická, 12 kusů

- > Provedení podle DIN 3113, forma B, ISO 3318, ISO 7738
- > Vanadová ocel 31CrV3, chromovaná
- > Pečlivě kované a profesionálně opracované
- > Očka: 10° odklon od dřívku, profil UD zaručuje přesný přenos síly
- > Přetížení je signalizováno deformací
- > Hluboké nebo zapuštěné matice nebo šrouby lze bezpečně ovládat pomocí zalomeného kroužku
- > Špičková průmyslová kvalita pro nejtvrší nároky nepřetržitého používání
- > Neoslňující, matný povrch
- > Čelisti: precizně broušené na přesnou jmenovitou velikost, která zajišťuje optimální kontaktní plochy
- > Útlý profil s žebrem na otevřeném konci zvyšuje pevnost a zaručuje maximální utahovací momenty

€158,⁸²_{+ DPH}



Kód	Číslo	Obsah
6012170	1 B-012	10 11 12 13 14 17 19 22 24 27 30 32 mm

dílů	Hmotnost kg
12	3,39



6-120 SADA DVOJITÝCH OTEVŘENÝCH KLÍČŮ

12 kusů

- › S plochými hlavami
- › Čelisti: precizně broušené na přesnou jmenovitou velikost, která zajišťuje optimální kontaktní plochy
- › Bezpečné uchopení díky štíhlému profilovému hřídeli
- › Přetížení je signalizováno deformací

€94,³⁷
+ DPH



Kód	Číslo	Obsah	dílů	Hmotnost kg
6077890	6-120	6x7 8x9 10x11 12x13 14x15 16x17 18x19 20x22 21x23 24x27 25x28 30x32	12	2,47

KL-4007-500 UNIVERZÁLNÍ PRODLOUŽENÍ KLÍČE

- › Pro snadné vysunutí vidlicových klíčů, očkových klíčů, očkových klíčů s přesazeným koncem a úhlových L-klíčů
- › Vyžaduje se například při povolování zaseknutých šroubových spojů na těžko přístupných místech

€56,⁹⁰
+ DPH



Kód	Číslo	Délka mm	Hmotnost kg
3406504	KL-4007-500	380	0,65

2150-2160 PH

SADA ŠROUBOVÁKŮ 3S

6 kusů/ 10 kusů

- › Pro šrouby s plochou drážkou a křížové šrouby PH
- › Ergonomická tříkomponentní rukojeť Power-Grip³ pro maximální přenos síly při minimálním zatížení ruky
- › S otvorem pro zavěšení na rukojeti pro úsporu místa při skladování
- › Typ hrotu je vyznačen na konci rukojeti

€20,⁵⁹
+ DPH

od



Kód	Číslo	Obsah	dílů	Hmotnost kg	Bez DPH
1482319	2150-2160 PH-06	3K šroubovák, drážkovaný č. 2150, SW 4 5,5 6,5 8 mm 3K šroubovák Phillips č. 2160 PH 1 2	6	0,71	20,59
1482343	2150-2160 PH-010	3K šroubovákový nástavec, drážkový, č. 2150: 3 4 5,5 6,5 8 3K šroubovák, křížový, č. 2160: PH 1 2 Zkoušečka fáze 3,5	10	0,825	36,97

SK 2154 PH-06

SADA ŠROUBOVÁKŮ 3S SE ZARÁŽKOU

6 kusů

- › Pro zalehlé šrouby s plochou a křížovou drážkou PH
- › S přidavným šestihranným pohonem na šestihranné čepeli a perkusním uzávěru
- › Ergonomická tříkomponentní rukojeť Power-Grip³ pro maximální přenos síly při minimálním zatížení ruky
- › S otvorem pro zavěšení na rukojeti pro úsporu místa při skladování

€37,⁹⁸
+ DPH

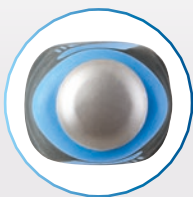

Kód	Číslo	Obsah	dílů	Hmotnost kg
1878743	SK 2154 PH-06	Šroubovák s nárazovou hlavou plochý č. 2154SK, 4,5 5,5 6,5 8 mm Šroubovák s nárazovou hlavou křížový č. 2160SK PH, 1 2 mm	6	0,95

H 42 CKEL-09

SADA OFSETOVÝCH ŠROUBOVÁKŮ

barevně odlišené, 9 kusů

- > K povolování a utahování šroubů s vnitřním šestihranem
- > Kulová hlava umožňuje šroubování na těžko přístupných místech
- > Barevné kódování usnadňuje přiřazení správné velikosti klíče
- > Otěruvzdorné práškové lakování



€34,²⁹
+ DPH



Kód	Číslo	Obsah	dílů	Hmotnost kg
3297470	H 42 CKEL-09	42 CKEL 1,5 2 2,5 3 4 5 6 8 10	9	0,41

H 42 EL-88

SADA OFSETOVÝCH ŠROUBOVÁKŮ

Pro šrouby s vnitřním šestihranem,
extra dlouhé, 8 dílů

- > Nejoblíbenější velikosti v sadě
- > V modrém plastovém držáku vložky (LDPE)
- > Provedení podle DIN ISO 2936
- > Vanadová ocel 61CrSiV5, pozinkovaná



€23,⁹⁵
+ DPH



Kód	Číslo	Obsah	dílů	Hmotnost kg
1505416	H 42 EL-88	Ofsetový šroubovák Č. 42 2,5 3 4 5 6 8 10 mm	8	0,425

H 42-10

SADA OFSETOVÝCH ŠROUBOVÁKŮ

Pro šrouby s vnitřním šestihranem, 10 dílů

- > Nejoblíbenější velikosti v sadě
- > V modrém plastovém držáku vložky (LDPE)
- > Provedení podle DIN ISO 2936
- > Chrom-vanadová ocel 61CrSiV5, pozinkovaná



€12,⁵²
+ DPH



Kód	Číslo	Obsah	dílů	Hmotnost kg
1505408	H 42-10	Ofsetový šroubovák Č. 42 1,3 1,5 2 2,5 3 4 5 6 8 10 mm	10	0,259

H 42 DKEL-88

SADA OFSETOVÝCH ŠROUBOVÁKŮ

Pro šrouby s vnitřním šestihranem,
extra dlouhé, s dvojitou
kuličkovou hlavou, 8 dílů

- > Nejoblíbenější velikosti v sadě
- > 2 kulové hlavy a extra krátká úhlová strana pro optimální práci ve stísněných prostorech
- > Lepší přístup a nízká celková výška umožňují šroubování bez problémů tam, kde selhávají běžné offsetové šroubováky
- > Vychýlující překážky lze obejít dvěma kulovými hlavami a umožnit tak rychlou práci
- > Snižuje riziko poranění prstů při šroubování na rovné povrchy



€42,⁸⁶
+ DPH



Kód	Číslo	Obsah	dílů	Hmotnost kg
2797186	H 42 DKEL-88	42 DKEL 2 2,5 3 4 5 6 8 10	8	0,38

2675 K

RÁČNOVÝ ŠROUBOVÁK SILENTGEAR, RYCHLÉ UVOLNĚNÍ

krátká forma

- > Velmi kompaktní ráčnový šroubovák
- > Pro přesnou práci v těsných prostorech
- > Držák bitů s funkcí rychlého uvolnění a integrovaným magnetem
- > S vyhazovačem bitů při aktivaci zámku
- > Velmi malý zpětný úhel, téměř 0° (nelze změřit mechanickými měřidly)
- > Přepínání pravý/levý chod otočným kroužkem, neutrální středová poloha s aretací umožňuje šroubování bez ráčny
- > Velmi robustní a tichý mechanismus zajišťuje dlouhou životnost
- > Nylon vyztužený skelnými vlákny a příjemné TPE pro optimální haptiku a ergonomickou práci

€22,⁶⁵
+ DPH

**Krátké provedení pro
práci v úzkých prostorech**



**Malý úhel zpětného
chodu pro efektivní
a pohodlnou práci**

**Rychlovýměnný držák bitů 1/4"
s „Easy Fit System“ pro rychlou
výměnu a bezpečné šroubování**



Kód	Číslo	Pohon čtvereční palec	Pohon čtverečních mm	Délka mm	Délka čepele	Šířka rukojeti	Hmotnost kg
3544532	2675 K	1/4"	6,3	167	58	32	0,132

666-045

SKŘÍŇKA S TORZNÍMI BITY

45 kusů

€32,¹⁰ + DPH

- > Široký sortiment s nejběžnějšími velikostmi profilu bitů
- > Bity s torzní zónou pro ochranu profilu bitu před opotřebením
- > Barevné kódování zjednodušuje rozpoznávání a shodu profilů
- > 1/4" čtvercový adaptér pro větší flexibilitu



Kód	Číslo	Délka mm	Šířka mm	Výška mm	dílů	Hmotnost kg
3459519	666-045	190	120	45	45	0,57

Obsah

1/4" křížový výřez PH 1 2 2 2 3 3, 1/4" křížový výřez PZ 1 1 2 2 2 3 3
 1/4" TX T10 T15 T20 T25 T25 T25 T30 T30 T40 T40
 1/4" Šestihřanná zásuvka 3 3 4 4 5 5 6 8 mm
 Vložka nástrčného klíče, magnetická, s 1/4" šestihřanným pohonem SW 8mm, L.67mm
 Vložka nástrčného klíče, magnetická, s 1/4" šestihřanným pohonem SW 10mm, L.67mm
 Vložka nástrčného klíče, magnetická, s 1/4" šestihřanným pohonem SW 13mm, L.67mm
 Adaptér pohonu 1/4" 6kt x 1/4" 4kt, L. 50mm, 1/4" bitový adaptér s pojistkou

666-032

SKŘÍŇKA S TORZNÍMI BITY

32 kusů

€25,³⁸ + DPH

- > Rozsáhlý sortiment bitů o délkách 25, 50, 70 mm
- > Bity s torzní zónou pro ochranu profilu bitu před opotřebením
- > Barevné kódování zjednodušuje rozpoznávání a shodu profilů
- > Moduly držáku bitů otočné o 45° a 90°
- > Integrovaný úložný box na příslušenství



Kód	Číslo	Délka mm	Šířka mm	Výška mm	dílů	Hmotnost kg
3517470	666-032	153	117	38	32	0,47

Obsah

Bity 1/4", 25 mm: 1/4" křížový 1 2 2 3, 1/4" křížový PZ 1 2 3
 1/4" TX T10 T15 T20 T25 T30, 1/4" V 3 4 5 6
 1/4" bity, 50 mm: 1/4" šestihřanná 4 5 6 mm, 1/4" křížový PH 2
 1/4" křížový PZ 2, 1/4" TX T15 T20 T25
 1/4" bity, 70 mm: 1/4" Phillips PH 1 2, 1/4" křížová drážka PZ 1 2, 1/4" TX T15 T20 T25
 Krabička na příslušenství BITů prázdná, Držák bitů 1/4", Jednodotkový zámeček Slim Lock, d.66,5 mm

666-042

SKŘÍŇKA S TORZNÍMI BITY

42 kusů

- > Torzní zóna chrání bity při zatížení, špičky točivého momentu jsou jemně tlumeny, čímž se zvyšuje životnost
- > Vč. extrémně tenký, samosvorný magnetický držák bitů s funkcí rychlé výměny
- > Pro měkké a tvrdé šroubování
- > Vhodné pro použití v rázových utahovacích
- > Barevné označení Color-Code

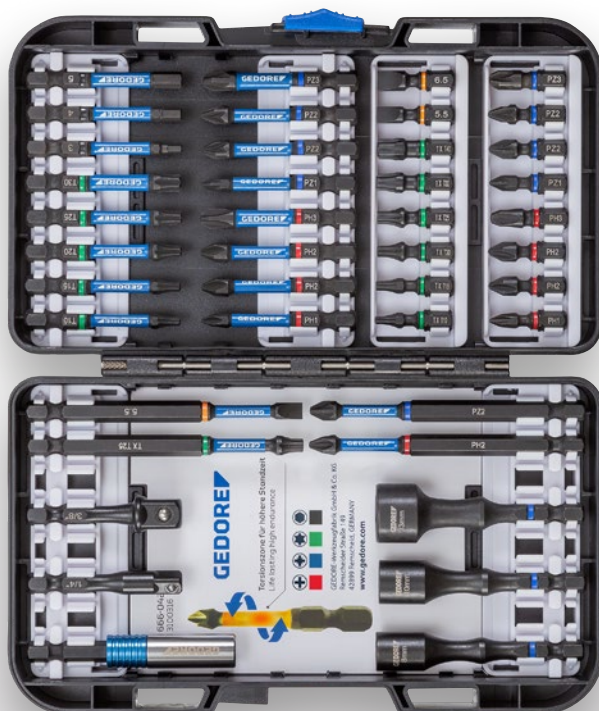
€37,¹⁴ + DPH

Kód	Číslo	Délka mm	Šířka mm	Výška mm	dílů	Hmotnost kg
3100316	666-042	190	120	45	42	0,678

Obsah

Bity 1/4", 25 mm: 1/4" s drážkou 5,5, 6,5 mm, 1/4" Phillips PH 1 2 2 3
 1/4" Phillips PZ 1 2 2 3, 1/4" TX T10 T15 T20 T25 T30 T40
 Bity 1/4", 50 mm: 1/4" 6bodové 3 4 5 mm, 1/4" Phillips PH 1 2 2 3
 1/4" Phillips PZ 1 2 2 3, 1/4" TX T10 T15 T20 T25 T30
 Bity 1/4", 88,9 mm: 1/4" slot 5,5 mm, 1/4" Phillips PH 2
 1/4" Phillips PZ 2, 1/4" TX T25, adaptér adaptéru 1/4" šestihřanná x 1/4", čtyřhřanná, L. 50mm
 adaptér adaptéru 1/4" šestihřanná x 3/8" čtvercový, L. 50mm
 vložka nástrčného klíče, magnetická, s 1/4" šestihřanným klíčem 8mm
 vložka nástrčného klíče L.67mm, magnetická, s šestihřanným klíčem 1/4" 10 mm
 vložka nástrčného klíče L.67 mm, magnetická,
 s šestihřannou hlavou 1/4" 13 mm držák bitů L.67 mm
 1/4" tenký zámeček jedním dotekem, L 66,6,5 mm

670 M

ŠROUBOVÁK NA BITY 1/4"

- > Kompaktní šroubovák na bity 1/4" s ergonomickou 2K rukojetí
- > Kombinuje výhody klasického šroubováku s flexibilitou bitového systému
- > Kompaktní rukojeť s inovativním tvarem pro vysoký přenos síly a pohodlné ovládání
- > Štíhlý design držáku bitů pro úzká místa
- > Silný magnet bezpečně drží šrouby na bitu
- > Vhodné pro všechny běžné bity 1/4"
- > Ochrana proti odvalení a otvor pro zavěšení pro snadné uložení

€7,52
+ DPH

**Kompaktní šroubovák na bity
1/4" s ergonomickou 2K rukojetí**

**Silný magnet bezpečně
drží šroub na bitu**

**Ochrana proti odvalení
a otvor pro zavěšení
pro snadné uložení**



**Štíhlý držák bitů
pro úzká místa**



Kód	Číslo	Držák pohonu, šestihřanný	Držák pohonu, šestihřanný mm	Celková délka mm	Hmotnost kg
3543854	670 M	1/4"	6,3	97	0,14

671 M-003

MULTIFUNKČNÍ RÁČNA NA BITY

- > Multifunkční ráčna na bity 1/4" jako sada: 5 funkcí, 1 nástroj
- > Maximální všestrannost: ráčna na bity, 1/4" čtyřhran, T-rukojeť, otočná hlava, prodloužení
- > Pro bity a nástrčné klíče 1/4" s adaptérem
- > Kompaktní, flexibilní ráčna na bity s hlavou otočnou o 180°
- > Prodloužení na konci rukojeti usnadňuje dosažení hlubokých šroubů
- > Funkce T-rukojeti: protáhněte prodloužení (laserem označená oblast) hlavou ráčny (bílý bod)
- > Velmi rychlé a přesné nastavení pomocí tlačítka
- > S kompaktním držákem pro mobilní použití
- > Vysoký točivý moment: ráčna max. 65 Nm; konec rukojeti 1/4" max. 50 Nm

€29,³⁷
+ DPH

**Inovativní ráčna s kloubovou
hlavou otočnou o 180° s
prodloužením - 5 hlavních funkcí**



**S T-rukojetí pro
pohodlné šroubování -
více možností využití**



**Lze použít jako
ráčnu na bity i
jako 1/4" ráčnu
(s adaptérem)**

**V kompaktním
držáku pro
bezpečné a
mobilní použití**



Kód	Číslo	Obsah
3543870	671 M-003	1/4" multifunkční ráčna na bity 671 M Prodloužení 671-M, 1/4" čtyřhranný adaptér 671-MK

dílů	Hmotnost kg
3	0,105

2093 U-20

PŘEPÍNATELNÁ RÁČNA 1/4"

- > Pro ruční práci s nástrčnými klíči a příslušenstvím s 4hranným trnem podle DIN 3120 - C 6,3, ISO 1174, s kuličkovou aretací
- > Univerzální použití v průmyslu a automobilovém průmyslu i ve stísněných prostorech
- > Malá hlava ve tvaru slzy pro nejtěsnější místa šroubů
- > Jemné ozubení (40 zubů), přepínací páčka a uvolňovací tlačítko
- > Neklouzává dvojdielná rukojeť s otvorem pro zavěšení

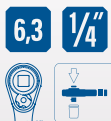

€37,98
+ DPH



Kód	Číslo	Čtyřhranný trn, v palcích	Čtyřhranný trn mm	Úhel pootočení
1703749	2093 U-20	1/4"	6,3	9°

Délka mm	Výška hlavy ráčny mm	Počet zubů	Hmotnost kg
130	20	40	0,095

1993 TU-10

TELESKOPICKÁ OBOUSTRANNÁ RÁČNA 1/2"

- > Dlouhé rameno páky pro vysoký točivý moment, max. 600 Nm
- > Nastavitelné od 400 do 600 mm v osmi zářezích
- > S uvolněním tlačítka
- > Pro ruční práci s nástrčnými klíči a příslušenstvím s 4hranným trnem podle DIN 3120 - C 12,5, ISO 1174, s kuličkovou aretací
- > Aretační mechanismus ovladatelný jednou rukou

€112,18
+ DPH



Kód	Číslo	Čtyřhranný trn, v palcích	Čtyřhranný trn mm	proměnná délka mm
3041859	1993 TU-10	1/2"	12,5	400-600

Úhel pootočení	Počet zubů	Hmotnost kg
7,5°	48	1,31

3093 U-20

PŘEPÍNATELNÁ RÁČNA 3/8"

- > Pro ruční práci s nástrčnými klíči a příslušenstvím s 4hranným trnem podle DIN 3120 - C 10, ISO 1174, s kuličkovou aretací
- > Univerzální použití v průmyslu a automobilovém průmyslu i ve stísněných prostorech
- > Malá hlava ve tvaru slzy pro nejtěsnější místa šroubů
- > Jemné ozubení (60 zubů), přepínací páčka a uvolňovací tlačítko
- > Neklouzává dvojdielná rukojeť s otvorem pro zavěšení

€50,00
+ DPH



Kód	Číslo	Čtyřhranný trn, v palcích	Čtyřhranný trn mm	Úhel pootočení
1556800	3093 U-20	3/8"	10	6°

Délka mm	Výška hlavy ráčny mm	Počet zubů	Hmotnost kg
200	29,7	60	0,292

1993 ALU-10

HLINÍKOVÁ PŘEPÍNATELNÁ RÁČNA 1/2"

- > Pro ruční práci s nástrčnými klíči a příslušenstvím s 4hranným trnem podle DIN 3120 - C 12,5, ISO 1174, s kuličkovou aretací
- > Obzvláště lehké pro ergonomickou práci bez námahy
- > Verze podobná DIN 3122, ISO 3315
- > Se spuštěnou spínací pákou
- > Západka se západkou ve střední poloze: Při přepínání se řadicí páka automaticky zařadí pro pravý nebo levý rychlostní stupeň
- > Kované a kalené ze speciálního hliníku
- > Pracovní úhel 7,5°

€85,38
+ DPH



Kód	Číslo	Čtyřhranný trn, v palcích	Čtyřhranný trn mm	Úhel pootočení
6142700	1993 ALU-10	1/2"	12,5	7,5°

Délka mm	Výška hlavy ráčny mm	Počet zubů	Hmotnost kg
275	39	48	0,34

1993 GU-10 XL

KLOBOVÁ OTOČNÁ RÁČNA 1/2"

velmi dlouhých

- > Extra dlouhá verze
- > Lze otočit o 180°
- > S uvolněním tlačítka
- > Pro ruční práci s nástrčnými klíči a příslušenstvím s 4hranným trnem podle DIN 3120 - C 12,5, ISO 1174, s kuličkovou aretací

€112,¹⁸
+ DPH



Kód	Číslo	Čtyřhranný trn, v palcích	Čtyřhranný trn mm	Úhel pootočení	Délka mm	Hmotnost kg
2018934	1993 GU-10 XL	1/2"	12,5	7,5°	615	1,19

1993 U-10 L

OBOUSTRANNÁ RÁČNA 1/2"

dlouhá verze

- > Podle DIN 3122, ISO 3315
- > Západka se západkou ve střední poloze: Při přepínání se řadicí páka automaticky zařadí pro pravý nebo levý rychlostní stupeň
- > S uvolněním tlačítka
- > Pro ruční práci s nástrčnými klíči a příslušenstvím s 4hranným trnem podle DIN 3120 - C 12,5, ISO 1174, s kuličkovou aretací

€70,⁷⁶
+ DPH



Kód	Číslo	Čtyřhranný trn, v palcích	Čtyřhranný trn mm	Úhel pootočení
6154550	1993 U-10 L	1/2"	12,5	7,5°

Délka mm	Počet zubů	Hmotnost kg
350	48	0,62

1993 U-20

OBOUSTRANNÁ RÁČNA 1/2"

- > Pro ruční práci s nástrčnými klíči a příslušenstvím s 4hranným trnem podle DIN 3120 - C 12,5, ISO 1174, s kuličkovou aretací
- > Podle DIN 3122, ISO 3315
- > Malá hlava ve tvaru slzy pro nejtěsnější místa šroubů
- > Jemné ozubení (60 zubů), přepínací páčka a uvolňovací tlačítko

€50,⁰⁰
+ DPH



Kód	Číslo	Čtyřhranný trn, v palcích	Čtyřhranný trn mm	Úhel pootočení
1436686	1993 U-20	1/2"	12,5	6°

Délka mm	Výška hlavy ráčny mm	Počet zubů	Hmotnost kg
275	37,5	60	0,52

KL-4007-411

KLOBOVÁ RUKOJET 3/4"

- > Extra dlouhá verze (980 mm) se 180° kloubem
- > Vhodné pro extrémně pevné šrouby

€114,⁵⁰
+ DPH



Kód	Číslo	Pohon náměstí	Hranatý pohon mm	Celkový úhel natočení	Zatížení (max.) Nm	Délka mm	Hmotnost kg
2941554	KL-4007-411	3/4"	20	180°	1.050	980	3,5

KL-4007-260

SADA ÚHLOVÝCH ADAPTÉRŮ, 90°

- > Unikátní sada úhlových adaptérů pro 1/4", 3/8" a 1/2"
- > Pro dosažení extrémně těžko přístupných šroubových spojů
- > Umožňuje posun osy pohonu a přenos síly
- > Lze kombinovat i s dalšími adaptéry a prodlouženími
- > 2x úhlový adaptér na každou velikost

€40,00
+ DPH

Tři různé
velikosti pohonu
(1/4", 3/8" a 1/2")

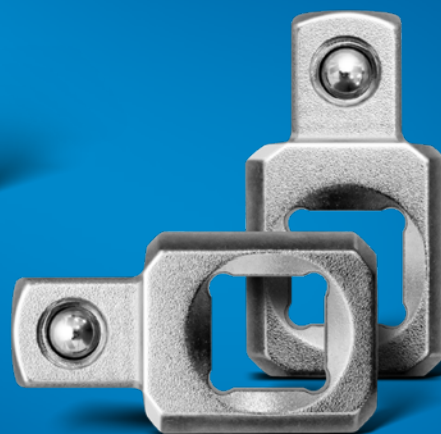

Umožňuje posunutí
osy pohonu a změnu
směru přenosu síly

Kód	Číslo	Pohon naměstí palce	Úhel / úhel sklonu	Skladování	dílů	Hmotnost kg
3517330	KL-4007-260	1/4" 3/8" 1/2"	90°	v plastové vložce	6	0,25

3293 U-2

OBOUSTRANNÁ RÁČNA 3/4"

- > Pro ručně ovládané zásuvky a spojovací díly s čtyřhranným pohonem podle DIN 3120 - D 20, ISO 1174, s čepovým zámkem
- > Přepínání kovovým kruhovým přepínačem, robustní, s jemným ozubením



€85,³⁸
+ DPH

3/4" 20

Kód	Číslo	Pohon náměstí	Hranatý pohon mm	Otočný úhel zad
6278600	3293 U-2	3/4"	20	7,2°
Celková délka mm	Výška hlavy ráčny mm	Počet zubů	Hmotnost kg	
500	60	50	1,435	

S 2032-05

SADA ADAPTEŘU 1/4" - 3/4"

5 kusů

- > Se zmenšením a zvětšením kusů z 1/4" na 3/4"
- > Reduktory 1930, 3020
- > Prodlužovací kusy 2030, 3019, 1932
- > Vezměte prosím na vědomí maximální nosnost vnějšího čtverce podle DIN 3123, ISO 3316



€47,⁴⁸
+ DPH

6,3 1/4" 10 3/8" 12,5 1/2" 20 3/4"

Kód	Číslo	Délka mm	Šířka mm	Výška mm	dílů	Hmotnost kg
1729071	S 2032-05	134	51	51	5	0,32

Obsah

Zvětšený kus 2030 1/4" - 3/8" (max. 62 Nm), Zvětšený kus 3019 3/8" - 1/2" (max. 202 Nm)
Zvětšený kus 1932 1/2" - 3/4" (max. 512 Nm)
Redukce 3020 3/8" - 1/4" (max. 62 Nm), Redukce 1930 1/2" - 3/8" (max. 202 Nm)

KL-4080-100

MAGNETICKÉ NÁSTRČNÉ HLAVICE

10 kusů

- > Speciální magnetické vložky s vysokou držicí silou pro vkládání do běžných nástrčných hlavice
- > Vhodné pro šestihřanné a dvojité šestihřanné nástrčné hlavice
- > Použitelné pro metrické šířky klíčů od 10 do 19 mm
- > Vhodné pro bezpečné držení šroubů a matic

€10,⁸⁰
+ DPH



Kód	Číslo	dílů	Hmotnost kg
3468941	KL-4080-100	10	0,035

D 20 KMU-20

SADA NÁSTRČNÝCH KLÍČŮ 1/4"

37 kusů

- > S kovanými, temperovanými, ručně ovládanými 12bodovými vložkami nástrčných klíčů s profilem UD
- > S robustní pákovou reverzační ráčnou, s uvolněním tlačítkem

€121,⁹³
+ DPH



6,3 1/4" 6,3 1/4" mm

Kód	Číslo	Délka mm	Šířka mm	Výška mm	dílů	Hmotnost kg
1822373	D 20 KMU-20	202	119	38	37	0,712

Obsah

Ráčna 2093 U-20, Sáčky D 20 4 5 6 7 8 9 10 11 12 13 680 4 5,5 6,5, 685 3 4 5 6
685 x 5 6 8, 687TX T10 T15 T20 T25 T27 T30 T40, 690 1 2, 690 PZD 1 2 3
Doplňky 1/4" prodloužení 2090-4, 620, 1/4" Multi-Grip 676, 699

30 HMU-10

SADA NÁSTRČNÝCH KLÍČŮ 3/8"

22 kusů

- > S kovanými, temperovanými, ručně ovládanými 6strannými UD profily (Č. 30)
- > S ovládacími nástroji z vanadové oceli GEDORE 31CrV3
- > Sortiment U-10 s robustní pákovou reverzační ráčnou

€235,²¹
+ DPH



UNIT DRIVE 10 3/8" mm

Kód	Číslo	Šířka mm	Výška mm	Hloubka mm	dílů	Hmotnost kg
6235470	30 HMU-10	320	55	210	22	2,71

Obsah

Ráčna 3093 Zásuvky U-10 30 6 7 8 9 10 11 12 13 14 15 16 17 18 19 20 21 22
Příslušenství 3/8" T-rukojeť s posuvným 3087
3/8" prodloužením 3090-5-10 3/8" univerzálním kloubem 3095

IN 19 PM

SADA ŠROUBOVÁKŮ 1/2"

9 kusů

> Pro šrouby s vnitřním šestihranem

€89,41
+ DPH

Sada šroubováků s
nejběžnějšími velikostmi

S drážkou pro
zachycení kuliček pro
bezpečné pracování



Ideální doplněk
k vybavení náradím

Robustní plechová
kazeta pro mobilní použití

12,5 1/2" mm

Kód	Číslo	Obsah	Délka mm	Šířka mm	Výška mm	dílů	Hmotnost kg
6156250	IN 19 PM	5 6 8 9 10 12 14 17	281	79	35	9	1,4



19 BMC 20

SADA NÁSTRČNÝCH KLÍČŮ 1/4"+1/2"

69 kusů

- > Plastový ráčnový box GEDORE je vhodný pro průmysl, automobilový průmysl i pro kutily a hobby šroubováky
- > Je vybaven černomodrou pěnovou vložkou pro kontrolu nástrojů, díky které je absence nástrojů lépe viditelná
- > Díky tvaru hlavy kapkovitého tvaru reverzibilní ráčna je tato sada vhodná zejména pro nejužší šroubovací body
- > Oboustranné ráčny mají dvousložkovou rukojeť, reverzní páčku a uvolnění tlačítkem, které umožňují pohodlnou, rychlou a bezpečnou práci
- > V závislosti na velikosti klíče lze nástrčné hlavice rozšířit až na 375 mm hloubky



Kód	Číslo	Délka mm	Šířka mm	Výška mm	dílů	Hmotnost kg
3108902	19 BMC 20	460	355	86	69	5,72

Obsah

Ráčna 1/4" + 1/2"
 Ráčna otočná 1/4" 2093 U-20
 Oboustranná ráčna 1/2" 1993 U-20
 Vložky pro nástrčné klíče 1/4" + 1/2"
 Nástavce šestihřanné 1/4" SW 4 4,5 5,5 6 7 8 9 10 11 12 13 14 mm
 Nástavce šestihřanné 1/2" SW 15 16 17 18 19 21 22 24 27 30 32 mm
 Nástavce šestihřanné dlouhé 1/2" SW 10 13 17 19 mm
 bity 1/4" Šestihřanná zásuvka 2 3 4 5 6 8 mm TX s vrtáním
 T10 T15 T20 T25 T27 T30 T40 Slot 4 5,5 6,5 8mm Phillips PH 1 2 3 Phillips PZ 1 2 3
 Vícezubý XZN M4 M5 M6 M8, Příslušenství 1/4" + 1/2"
 Prodloužení 1/4" 50 100 mm, Adaptér 1/4" x 1/4"
 Držák bitů 1/4", T-rukojeť 1/4", kardanový kloub 1/4"
 Prodloužení 1/2" 125 250 mm, kardanový kloub 1/2", T-rukojeť 1/2"

32 EMU-2

SADA NÁSTRČNÝCH KLÍČŮ 3/4"

14 kusů

- > Vložky pro nástrčné klíče 3/4" s 6bodovým UD profilem (č. 32)
- > Sada U-2 s přepínatelnou ráčnou s jemným ozubením



Kód	Číslo	Obsah	Délka mm	Šířka mm	Výška mm	dílů	Hmotnost kg
6280340	32 EMU-2	Ráčna 3293 Zásuvky U-2 32 22 24 27 30 32 36 38 41 46 50 Příslušenství Rukojeť ve tvaru T se skluzavkou 3287 3/4" prodloužení 3290-8-16	525	525	73	14	11,4

D 21 EMU-10

SADA NÁSTRČNÝCH KLÍČŮ 1"

15 kusů

- > S ručně ovládanými 12hrannými zásuvkami z profilu UD
- > S ovládacími nástroji
- > S robustní pákovou reverzační ráčnou
- > V pouzdře z ocelového plechu GEDORE

€921,85
+ DPH



25 1" UNIT DRIVE mm

Kód	Číslo	Obsah	Délka mm	Šířka mm	Výška mm	dílů	Hmotnost kg
6181600	D 21 EMU-10	Ráčna K 2193 Zásuvky U-10 K D 21 36 41 46 50 55 60 65 70 75 80 Příslušenství 1" prodloužení 2190-8-16 1" T rukojeť 2187 G 2187 K	765	289	105	15	30,8

SL

"FLIP-LOCK" MAGNETICKÁ LIŠTA

- > Lišta s pozicemi pro 1/4", 3/8", 1/2" nástavce a bity (dle modelu)
- > Lišta 1/4" + BIT vč. držáků na ráčny, prodloužení, adaptéry atd.
- > „Flip-Lock“ aretační mechanismus
- > Optická indikace stavu zajištění díky sklopené poloze
- > 2 silné magnety umožňují bezpečné uchycení lišty na kovových předmětech
- > Protiskluzová páska na zadní straně lišty zabraňuje posunutí
- > 2 otvory umožňují pevnou montáž na nemagnetické předměty

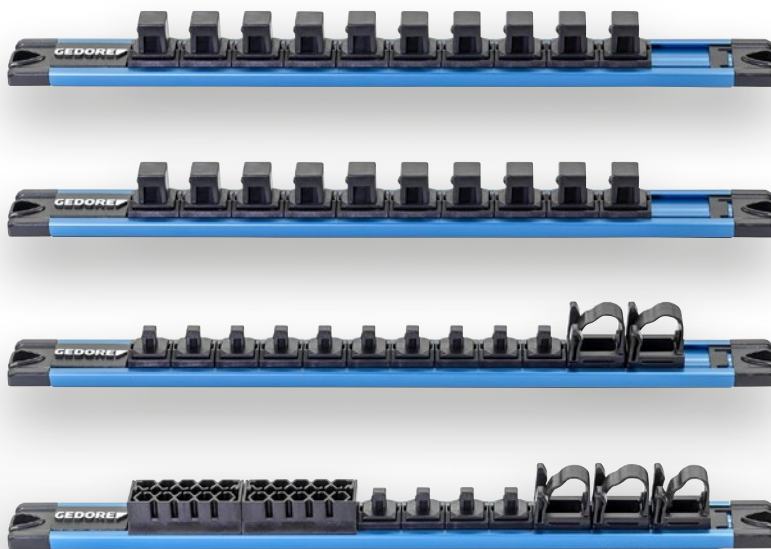

€25,55
+ DPH

od

1/4" 6,3 3/8" 10 1/2" 12,5



Kód	Číslo	Aantal adapters	Pohon náměstí palce	Celková délka mm	Celková šířka mm	Celková výška mm	Hmotnost kg	Bez DPH
3520773	SL 1910	10	1/2"	340	30	29	0,16	25,55
3520757	SL 2012	10	1/4"	340	30	34	0,16	25,63
3520765	SL 3010	10	3/8"	340	30	28	0,155	25,71
3520781	SL 6620	24	1/4"	340	30	34	0,15	25,63

KL-0100-83 K

SADA RÁZOVÝCH UTAHOVÁKŮ 3/4"

200 mm, 9 dílů

- > Univerzálně vhodný pro šroubení kol a jiné šroubové spoje
- > Robustní sada 9 dílů v extra dlouhém provedení 200 mm
- > Pro povolení a utahžení hluboko uložených šroubů
- > Nástavce vhodné pro rázové utahovákы s otvorem pro pojistný kolík
- > Včetně redukce 1" na 3/4"

€387,⁵⁰ + DPH

Všechny důležité velikosti
v jedné kovové krabici



Sada vhodná pro rázové
utahovákы 3/4" a 1"

Žádná ztráta síly díky absenci
zbytečných prodloužení



Kód	Číslo	Obsah	Upevnění pohonu, hranaté palce	Profil	Násuvná vložka, délka mm	Délka mm	Šířka mm	Výška mm	dílů	Hmotnost kg
3518450	KL-0100-83 K	Rázové nástrčné hlavice, 27–46 mm Redukce 1" – 3/4"	3/4" 1"	6-hranný	200	250	220	130	9	17

K 19 L-010

SADA NÁSTRČNÝCH KLÍČŮ 1/2"

dlouhý, 10 kusů

- > 10dílná sada, která pokrývá běžné velikosti klíčů
- > Bez dalšího prodloužení lze dosáhnout i hlubších šroubů
- > Vhodné pro strojní i ruční provoz
- > Jasně označení velikostí klíčů v pouzdře

€104,⁴⁵ + DPH



Kód	Číslo	Délka mm	Šířka mm	Výška mm	dílů	Hmotnost kg
3459195	K 19 L-010	360	140	60	10	2,97

Obsah

1/2" Nástrčné klíče šestihran dlouho,
10 13 16 17 18 19 21 22 24 27

K 19-015

SADA NÁSTRČNÝCH KLÍČŮ 1/2"

15 kusů

- > Kompletní sada 1/2" silových šroubováků od SW 10 - 30
- > Jasně označení velikostí klíčů v pouzdře
- > Vhodné pro strojní i ruční provoz

€87,⁰⁶ + DPH



Kód	Číslo	Délka mm	Šířka mm	Výška mm	dílů	Hmotnost kg
3459187	K 19-015	260	146	60	15	2,14

Obsah

1/2" Nástrčné klíče šestihran
10 11 12 13 14 15 16 17 18 19 21 22 24 27 30



TF-K

MOMENTOVÝ KLÍČ TORCOFIX TF-K

1-850 Nm / 0,75-630 lbf-ft

- > Řízené utahování šroubů v rozsahu 1 - 850 Nm / 0,75 - 630 lbf-ft
- > Včetně sledovatelného zkušebního certifikátu (DIN EN ISO 6789-2:2017)
- > Pro kontrolované utahování ve směru hodinových ručiček a proti směru hodinových ručiček (přemístění čtverce pro změnu směru)
- > Nová ergonomická rukojeť, tvarovaná podle přirozeného úchopu ruky
- > Svislé vyrovnání stupnice, nastavení točivého momentu proto vhodné pro leváky i praváky
- > Značka stupnice umístěná přímo nad stupnicí, zabraňuje chybám při čtení (chyba paralaxy)
- > Označení jednotky integrované v rámu váhy a také chráněné proti oděru prostřednictvím průhledových oken

od

€149,⁵⁸
+ DPH



Kód	Číslo	Typ	Čtyřhranný trn, v palcích	Čtyřhranný trn, v mm	Nm	nonius Nm	Výška mm	Vzdálenost pouzdro – střed čtyřhranu mm	Délka mm	Šířka hlavy mm	Výška hlavy mm	Hmotnost kg	Bez DPH
3288226	TF-K5	Hlava houby	1/4"	6,3	1-5	0,025	39,8	17,5	223	35,0	25,3	0,432	149,58
3288234	TF-K25	Hlava houby	1/4"	6,3	5-25	0,1	39,8	17,5	273	35,0	25,3	0,68	152,77
3288242	TF-K50	Hlava houby	3/8"	10	10-25	0,25	39,8	17,5	303	35,0	25,3	0,55	156,64
3278379	TF-K100	Hlava houby	1/2"	12,5	20-100	0,5	44	22	400	44,0	36	1	159,24
3278387	TF-K200	Hlava houby	1/2"	12,5	40-200	1	45	22	495	44,0	36	1,51	166,39
3278395	TF-K300	Hlava houby	1/2"	12,5	60-300	1	47	22	585	46,0	36	1,68	205,55
3278409	TF-K400	Prostřednictvím čtverce	3/4"	20	80-400	1	52	31,25	690	62,5	31	2,15	347,31
3278492	TF-K550	Prostřednictvím čtverce	3/4"	20	110-550	1	51	34,5	965	69,0	31	3,62	553,78
3278514	TF-K850	Prostřednictvím čtverce	3/4"	20	250-850	1	51	34,5	1.390	69,0	31	5,65	731,93

TF-SE

MOMENTOVÝ KLÍČ TORCOFIX SE

5-200 Nm / 3,7-150 lbf-ft

- > Pro řízené utahování ve směru a proti směru hodinových ručiček (pro změnu směru vyměňte zasouvací nástroj)
- > Řízené utahování šroubů v rozsahu 5 - 200 Nm / 3,7 - 150 lbf-ft
- > Včetně sledovatelného zkušebního certifikátu (DIN EN ISO 6789-2:2017)
- > Nová ergonomická rukojeť, tvarovaná podle přirozené polohy ruky při uchopení
- > Vertikální nastavení stupnice, nastavení kroutícího momentu je proto vhodné pro praváky i leváky
- > Značka stupnice umístěná přímo nad stupnicí, zabraňuje chybám při čtení (paralaktické chyby)

od

€121,⁶⁰
+ DPH



Kód	Číslo	Obdélníkový držák pohonu	Nm	Promoce Nm	Stupnice prsten Nm	Celková délka mm	Kalibrační délka mm	Rozteč mm	Hmotnost kg	Bez DPH
3288196	TF-SE25	9 x 12	5-25	1	0,1	261,5	261,5	17,5	0,4	121,60
3288218	TF-SE50	9 x 12	10-50	2,5	0,25	291,5	291,5	17,5	0,75	130,34
3278522	TF-SE100	9 x 12	20-100	5	0,5	378	310,3	17,5	0,77	140,00
3278530	TF-SE150	9 x 12	30-150	10	1	469	401,3	17,5	0,93	159,24
3278549	TF-SE200	14 x 18	40-200	10	1	479	411,3	25,0	1,01	167,98

7112

NASTAVITELNÝ OTEVŘENÝ KLÍČ 9X12

- > Široká možnost použití díky flexibilnímu nastavení šířky čelistí v rozmezí 5-41 mm
- > Nahrazuje několik nástrojů s pevnou šířkou klíče
- > 3 varianty modelu dostupné pro uchycení 9x12
- > Jednotné rozteče při nastavování šířky čelistí usnadňují výpočet rozteče
- > Laserem značené stupnice usnadňují přesné nastavení šířky čelistí
- > Vhodné pro metrické i palcové šroubové spoje
- > Bezpečné držení v uchycení díky integrovanému pojistnému kolíku
- > Například vhodné pro momentové klíče série Torcofix TF-SE, DREMOMETER SE
- > Dbejte na výpočet rozteče

€74,⁷¹
+ DPH

od

3 provedení

Jednotný rozteč bez
ohledu na velikost šroubu

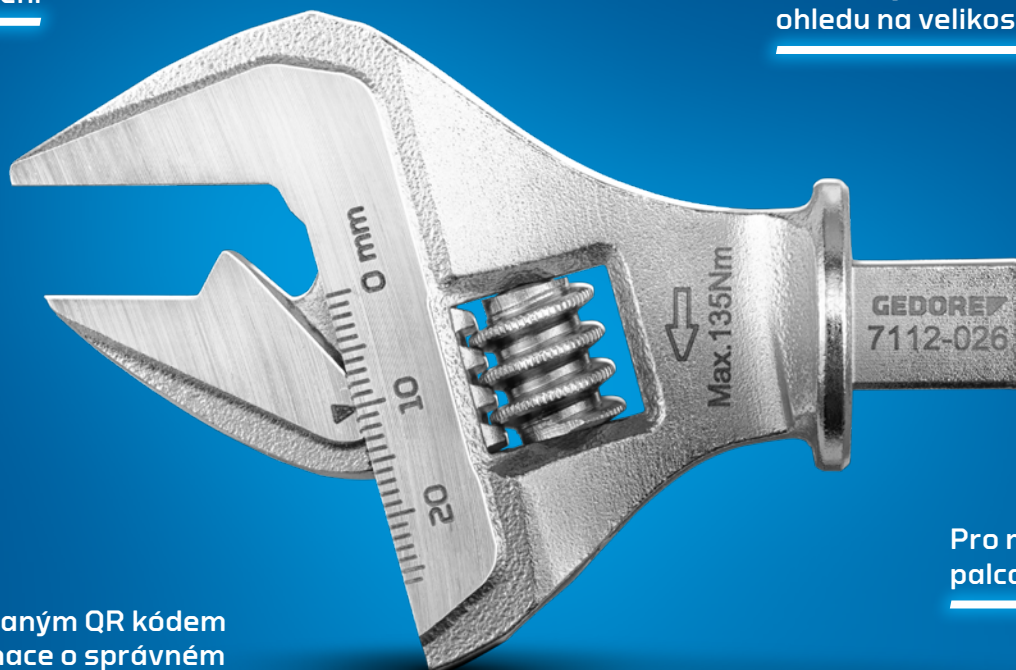

Pro metrické i
palcové šrouby

S integrovaným QR kódem
pro informace o správném
výpočtu rozteče a jeho použití



Kód	Číslo	velikost	Celková délka mm	Rozpětí mm	Rozpětí křídel palce	Blok měřidel	Hmotnost kg	Bez DPH
3544451	7112-026	8"	93	5-26	3/16-1"	63,0	0,179	74,71
3544478	7112-030	10"	105	5-30	3/16-1.3/16"	75,0	0,263	74,71
3544486	7112-041	12"	120	8-41	5/16"-1.1/2"	86,0	0,403	79,75

7412

OBOUSTRANNÁ RÁČNA

9x12

- > Řešení složitých problémů s montáží
- > Držák SE 9x12
- > Nepřetržitá nosnost 1/4" až 30 Nm
- > Nepřetržitá nosnost 3/8" až 135 Nm
- > 1/2" až 150 Nm trvalé zatížení

od

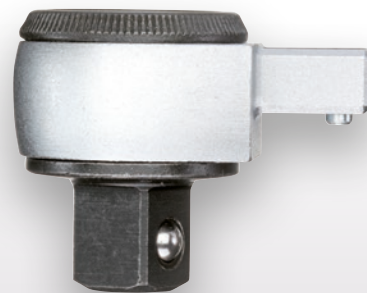
€55,80
+ DPH

Kód	Číslo	Pohon náměstí	Hranatý pohon mm	Otočný úhel zad	Výška hlavy mm	Šířka hlavy mm	Blok měřidel mm	Trvalá nosnost	Hmotnost kg	Bez DPH
7672710	7412-00	1/4"	6,3	5	16,6	25	17,5	1/4" = 30 Nm	0,059	55,80
7686500	7412-01	3/8"	10	5	23,2	34	17,5	3/8" = 135 Nm	0,165	57,39
7687230	7412-02	1/2"	12,5	5	24,2	34	17,5	1/2" = 150 Nm	0,176	59,92

7712-00

ZÁSUVNÝ ADAPTÉR 9X12 NA 14X18

- > Adaptér umožňuje použití nástrojů 14x18 na 9x12
- > Rozšiřuje možnosti použití zásuvných nástrojů
- > Bezpečné držení díky integrovanému pojistnému kolíku v pohonu
- > Například vhodné pro momentové klíče série Torcofix TF-SE, DREMOMETER SE

€36,09
+ DPH

Kód	Číslo	Obdélníkový držák pohonu	Výstupní velikost, obdélník	Blok měřidel mm	Trvalá nosnost	Délka mm	Šířka mm	Výška mm	Hmotnost kg
3544516	7712-00	9 x 12	14 x 18	35,5	150 Nm	51,5	30	23	0,118

7718-00

ZÁSUVNÝ ADAPTÉR 14X18 NA 9X12

- > Adaptér umožňuje použití nástrojů 9x12 na 14x18
- > Rozšiřuje možnosti použití zásuvných nástrojů
- > Bezpečné držení díky integrovanému pojistnému kolíku v pohonu

€34,41
+ DPH

Kód	Číslo	Obdélníkový držák pohonu	Výstupní velikost, obdélník	Blok měřidel mm	Trvalá nosnost	Délka mm	Šířka mm	Výška mm	Hmotnost kg
3544524	7718-00	14 x 18	9 x 12	20,0	150 Nm	45	22	19	0,086

7418

OBOUSTRANNÁ RÁČNA

14x18

- > Řešení složitých problémů s montáží
- > SE montáž 14x18
- > Nepřetržitá nosnost 1/2" až 340 Nm
- > 3/4" až 400 Nm trvalé zatížení

od

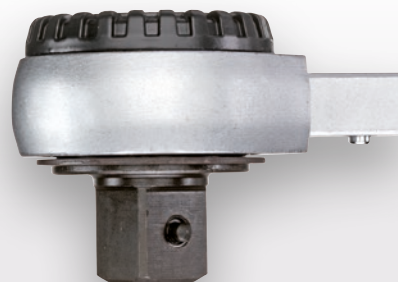
€59,92
+ DPH

Kód	Číslo	Pohon náměstí	Hranatý pohon mm	Otočný úhel zad	Výška hlavy mm	Blok měřidel mm	Trvalá nosnost	Hmotnost kg	Bez DPH
7687580	7418-02	1/2"	12,5	7,2	28,8	25,0	1/2" = 340 Nm	0,36	59,92
7687660	7418-04	3/4"	20	7,2	35,5	33,0	3/4" = 400 Nm	0,79	84,03

7118

NASTAVITELNÝ OTEVŘENÝ KLÍČ 14X18

- > Široká možnost použití díky flexibilnímu nastavení šířky čelistí
- > Nahrazuje několik nástrojů s pevnou šířkou klíče
- > 2 varianty modelu dostupné pro uchycení 14x18
- > Jednotné rozteče při nastavování šířky čelistí usnadňují výpočet rozteče
- > Laserem značené stupnice usnadňují přesné nastavení šířky čelistí
- > Vhodné pro metrické i palcové šroubové spoje
- > Bezpečné držení v uchycení díky integrovanému pojistnému kolíku
- > Například vhodné pro momentové klíče série Torcofix TF-SE, DREMOMETER SE

€74,⁷¹_{+DPH}

od

2 provedení

Jednotný rozteč bez
ohledu na velikost šroubu

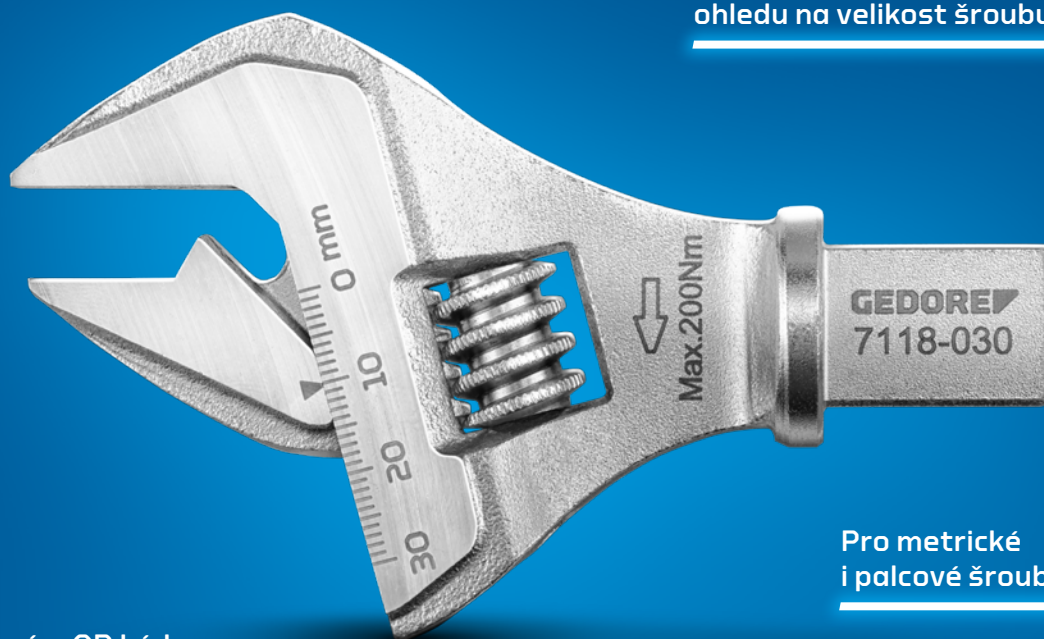

Pro metrické
i palcové šrouby

S integrovaným QR kódem
pro informace o správném
výpočtu rozteče a jeho použití



Kód	Číslo	velikost	Celková délka mm	Rozpětí mm	Rozpětí křídel palce	Blok měřidel	Hmotnost kg	Bez DPH
3544494	7118-030	10"	115	5-30	3/16-1.3/16"	75,0	0,3	74,71
3544508	7118-041	12"	130	8-41	5/16-1.1/2"	86,0	0,441	79,75

3549 UK - 3550 UK

MOMENTOVÝ KLÍČ TORCOFLEX UK

1-200 Nm

- > Nastavitelný, odolný, trubkový momentový klíč s vypínacím mechanismem, se zabudovanou ráčnou s čtyřhranným trnem, určený pro průmyslové a dílenské použití
- > Klasifikace podle DIN EN ISO 6789-2:2017 typ II třída A, vč. návazného certifikátu o zkoušce, kalibrované na maximálně přípustnou odchylku +/- 3 % a je tedy preciznější, než +/- 4 %, které vyžaduje norma
- > Včetně zkušebního certifikátu podle DIN EN ISO 6789-2:2017
- > Pro řízené utahování doprava

od **€110,08**
+ DPH



Kód	Číslo	Typ	Čtyřhranný trn, v palcích	Čtyřhranný trn, v mm	Nm	nonius Nm	Výška mm	Vzdálenost pouzdro – střed čtyřhranu mm	Délka mm	Šířka hlavy mm	Výška hlavy mm	Hmotnost kg	Bez DPH
2958007	3549-00 UK	Páková reverzibilní ráčna	1/4"	6,3	1-5	0,025	34	12,5	225	25,0	15	0,61	110,08
2958015	3549-02 UK	Páková reverzibilní ráčna	1/4"	6,3	5-25	0,1	35	12,5	285	25,0	15	0,67	118,66
2958023	3549-05 UK	Páková reverzibilní ráčna	3/8"	10	10-50	0,25	34	17,5	350	35,0	19,1	0,825	118,66
2958031	3550-10 UK	Páková reverzibilní ráčna	1/2"	12,5	20-100	0,5	45	21,25	410	42,5	22	1,3	123,78
2958058	3550-20 UK	Páková reverzibilní ráčna	1/2"	12,5	40-200	1	44	21,3	500	42,5	22	1,52	127,14

3550-UK-LS4

MOMENTOVÝ KLÍČ TORCOFLEX UK SADA 1/2"

5 dílů

- > Osvědčený momentový klíč v rozsahu utahení 40-200 Nm se zkušebním certifikátem
- > Řízené utahování doprava; přepínací ráčna s pravým/levým chodem; výstup 1/2"
- > Klasifikováno podle DIN EN ISO 6789-2: 2017; Upraveno na maximální povolenou odchylku +/- 3%, a proto přesnější než +/- 4% požadované normou
- > Díky 1/2" prodlužovacímu a rázovému nástrčnému klíče s ochranným pouzdem ve velikostech 17, 19 a 21 mm je velmi vhodný pro výměnu kol u automobilů



Kód	Číslo	Typ	Čtyřhranný trn, v palcích	Čtyřhranný trn, v mm	Nm	Výška mm	Vzdálenost pouzdro – střed čtyřhranu mm	Délka mm	Šířka hlavy mm	Výška hlavy mm	dílů	Hmotnost kg
3107027	3550-UK-LS4	Páková reverzibilní ráčna	1/2"	12,5	40-200	44	21,3	499	42,5	22	5	2,36

Obsah

Momentový klíč TORCOFLEX 40 - 200 Nm No. 3550-20 UK, prodloužení č. 1990-5
Sada rázových utahováků 1/2", 3 kusy

8564-02

MOMENTOVÝ KLÍČ DREMOMETER

V plechové krabici, 750-2000 Nm

- > Řízené utahování šroubů v rozsahu 750 - 2000 Nm
- > Použití téměř ve všech oblastech průmyslové výroby
- > Klasifikováno podle DIN EN ISO 6789-2: 2017 Typ II Trída A, včetně sledovatelného zkušebního certifikátu, kalibrováno na maximální povolenou odchylku +/- 3%, a proto přesnější než +/- 4% požadované normou
- > 1" čtyřhranný pohon s aretací čepu DIN 3120 - B 25, ISO 1174
- > Automatické uvolnění na krátkou dráhu s hmatovým a zvukovým signálem
- > Jedna stupnice s dělením stupnice 50 Nm
- > Lehký, ale robustní (protože pouzdro je vyrobeno z jednoho kusu hliníku) a necitlivý, velmi vhodný pro dílny
- > Žádné posunutí hodnoty nebo ovlivnění přesnosti při práci oběma rukama nebo při práci mimo rukojeť (jako u běžných momentových klíčů).
- > Extrémně nízké opotřebení díky snížení síly v pákovém mechanismu
- > Nejvyšší přesnost i při náročném nepřetržitém používání
- > Jednoduchá obsluha - rychlejší a bezpečnější utahování točivého momentu
- > Pohodlné nastavení díky elegantnímu nastavovacímu knoflíku na konci rukojeti
- > Robustní a stabilní plechová krabice s vložkou Tool-Check



€2155,⁶³ + DPH



Kód	Číslo	Typ	Čtyřhranný trn, v palcích	Čtyřhranný trn, v mm	Obsah	Nm	Výška mm	Vzdálenost pouzdro – střed čtyřhranu mm	Délka mm	Dremo délka s trubicí	Šířka hlavy mm	Výška hlavy mm	Hmotnost kg
7695680	8564-02	Jednoduchý čtvercový pevný	1"	25	Prodlužovací trubka Č. 8564-92 + 8572-74	750-2000	71	30	932	2353 mm	60,0	40	18,63

8576-01

MOMENTOVÝ KLÍČ DREMOMETER DXL

520-1000 Nm / 380-730 lbf-ft

- > S dvojitým čtyřhranem pro kontrolované dotažení vpravo/vlevo
- > Řízené utahování šroubů v rozsahu 520 - 1000 Nm / 380 - 730 lbf-ft
- > Použití téměř ve všech oblastech průmyslové výroby
- > Slyšitelné a vnímatelné automatické uvolnění krátké dráhy
- > Bezchybný provoz - žádný posun hodnoty při ovládání mimo rukojeť
- > Dvojitá stupnice Nm / lbf-ft
- > Nejvyšší přesnost max. odchylka +/- 3 %
- > Certifikát podle DIN EN ISO 6789:2017 část 2
- > Úspora energie díky použití prodlužovací trubice

€1135,²⁹ + DPH



Kód	Číslo	Typ	Čtyřhranný trn, v palcích	Čtyřhranný trn, v mm	Obsah	Nm	Výška mm	Vzdálenost pouzdro – střed čtyřhranu mm	Délka mm	Dremo délka s trubicí	Šířka hlavy mm	Výška hlavy mm	Hmotnost kg
7694360	8576-01	Dvojitý pevný čtverec	3/4"	20	ALU prodlužovací trubice Č. 8571-80	520-1000	35	22,5	812	1403 mm	45,0	35	4,3



8563-N-05

SADA MOMENTOVÉHO KLÍČE DREMOMETER DNR 3/4"

155-760 Nm

- > Momentový klíč s rozsahem utahovacích momentů 155–760 Nm, se zkušebním certifikátem; s prodlužovací trubkou
- > Noniová stupnice – rozlišení 1,0 Nm
- > Řízené utahování doprava; výstup 3/4"; vč. ráčnové hlavy s pravým chodem 3/4"
- > Bezchybný provoz díky nezávislosti na délce
- > Klasifikováno podle DIN EN ISO 6789-2: 2017; Upraveno na maximální povolenou odchylku +/- 3%, a proto přesnější než +/- 4% požadované normou

€1135,²⁹ + DPH

**Bezchybná obsluha díky
nezávislosti na délce**

**Noniová stupnice
s rozlišením 1 Nm**

**3/4" nástrčná ráčna
doplňuje DREMOMETER
o ráčnovou funkci**



**Hliníková prodlužovací
trubka s upínací objímkou pro
optimální nastavení délky páky**

Kód	Číslo	Typ	Čtyřhranný trn, v palcích	Čtyřhranný trn, v mm	Obsah	Nm	Výška mm	Vzdálenost pouzdro – střed čtyřhranu mm	Délka mm	Dremo délka s trubkou mm	Hmotnost kg
3107043	8563-N-05	Jeden čtverec	3/4"	20	DREMOMETER DN 3/4" s noniém 1 55-760 Nm č. 8563-N-00 Prodlužovací trubka DR/DX ALU č. 8571-80 Ráčna č. 754-04	155-760	35	22,5	812	1403 mm	5,53

754

RÁČNA DREMOMETER

- > Ve spojení s DREMOMETERem pro kontrolované dotažení vpravo vč. ráčnového mechanismu
- > Vyrobeno z chrom-vanadové oceli
- > Max. trvalé zatížení spojovacího čtverce podle DIN EN ISO 6789-2017 nebo max. zatížení zásuvky

od

€136,⁸⁹
+ DPH



3/4" 3/4"

Kód	Číslo	Pohon čtvereční palec	Hranatý pohon metrický	Trvalá nosnost	Hmotnost kg	Bez DPH
7680730	754-04	3/4"	20	3/4" = 1000 Nm	1,05	136,89
7680810	754-06	1"	25	1" = 2000 Nm	1,7	366,97

8581-01

MOMENTOVÝ KLÍČ S DREMOMETER EK

600-1500 Nm

- > Momentový klíč s 1" čtyřhranem v rozsahu 600 - 1500 Nm
- > Jednoduchý čtyřhran pro kontrolované utahování ve směru hodinových ručiček
- > Slyšitelné a vnímatelné automatické uvolnění krátké dráhy
- > Jednotná stupnice pro rozsah měření v Nm
- > Nejvyšší přesnost max. odchylka +/- 3 %
- > Bezchybný provoz - žádný posun hodnoty při ovládní mimo rukojeť
- > Certifikát podle DIN EN ISO 6789:2017 část 2
- > Úspora energie díky použití prodlužovací trubice

€1515,¹³
+ DPH



Kód	Číslo	Typ	Čtyřhranný trn, v palcích	Čtyřhranný trn, v mm	Obsah	Nm	Výška mm	Vzdálenost pouzdro – střed čtyřhranu mm	Délka mm	Dremo délka s trubicou	Šířka hlavy mm	Výška hlavy mm	Hmotnost kg
2311267	8581-01	Jeden čtverec	1"	25	Prodlužovací trubka Č. 8564-92	600-1500	71	30	932	1608 mm	60,0	40	9,55

TSN

MOMENTOVÝ KLÍČ TSN SLIPPER

1-55 Nm / pevné nastavení

- > Kontrolované utahování šroubů v rozsahu 1-55 Nm
- > Sestavení řady nebo montážní linky
- > Extrémní nepřetržitě používání
- > Uzamykatelný momentový klíč - bez stupnice
- > Přesnost uvolnění: +/- 4% tolerance nastavené hodnoty
- > Zkušební certifikát podle DIN EN ISO 6789

od

€205,⁹⁷
+ DPH



Kód	Číslo	Typ	Čtyřhranný trn, v palcích	Čtyřhranný trn, v mm	Nm	Délka mm	Hmotnost kg	Bez DPH
1196650	TSN 5/45	Jednoduchá čtvercová ráčna	1/4"	6,3	1-5	195	0,3	205,97
7091900	TSN 25 D	Jednoduchá čtvercová ráčna	1/4"	6,3	5-25	216	0,462	262,10
7092120	TSN 55	Jednoduchá čtvercová ráčna	3/8"	10	15-55	324	1,075	328,32

DVI-28Z

MULTIPLIKÁTOR TOČIVÉHO MOMENTU DREMOPLUS ALU

2800 Nm / 2050 lbf-ft

- > Pro průmysl, staveniště, dílny užitkových vozidel a vozidel, zemědělskou techniku, stavební stroje, mosty, lodě, letadla, železniční stavby, rafinerie
- > Výstupní čtyřhranný trn s vyvrtaným otvorem pro hlavice pro mechanický utahovák s bezpečnostním kolíkem a kroužkem
- > Snížená hmotnost díky hliníkovému pouzdru
- > Lepší než +/- 3% přesnost



€1320,¹⁷ + DPH



Kód	Číslo	Výstupní točivý moment (max.) Nm	Výstupní moment (max.) Lbf ft	Převodový poměr
2653273	DVI-28Z	2800	2070	1:5,5
Verze reakčního ramene	Upevnění pohonu, čtverec palce	Výstupní čtverec	Hmotnost kg	
Tvar Z, s klikou	3/4"	1"	6,1	

DVV-13Z

MULTIPLIKÁTOR TOČIVÉHO MOMENTU DREMOPLUS ALU

1300 Nm / 950 lbf-ft

- > Řízené utahování a povolování šroubů
- > S jednostupňovou planetovou převodovkou
- > Plášť z vysoce kvalitního hliníku
- > Lepší než +/- 3% přesnost
- > Použití ve spojení s momentovým klíčem
- > Volitelně lze dodatečně vybavit přímým reakčním ramenem ve tvaru L



€1037,⁸² + DPH



Kód	Číslo	Výstupní točivý moment (max.) Nm	Výstupní moment (max.) Lbf ft	Převodový poměr
2653370	DVV-13Z	1300	960	1:5
Verze reakčního ramene	Upevnění pohonu, čtverec palce	Výstupní čtverec	Hmotnost kg	
Tvar Z, s klikou	1/2"	3/4"	3,5	

DVV-13ZG

SADA MULTIPLIKÁTORU TOČIVÉHO MOMENTU

1300 Nm / 950 lbf-ft

- > Pro průmysl, staveniště, dílny užitkových vozidel a vozidel, zemědělskou techniku, mosty, lodě, letadla, železniční stavby, rafinerie, strojírenství a strojírenství, údržbu
- > Mechanický, ručně ovládaný násobič točivého momentu pro řízené utahování šroubů a uvolňování šroubových spojů
- > Plášť z vysoce kvalitního hliníku
- > Volitelně lze dovybavit rovným reakčním ramenem ve tvaru písmene L s nastavitelným reakčním čtvercem z lehkého kovu
- > Sada obsahuje tři různé zásuvky pro šroubováky 3/4" SW 27, 30, 32 mm
- > Výstupní čtyřhranný trn s vyvrtaným otvorem pro hlavice pro mechanický utahovák s bezpečnostním kolíkem a kroužkem
- > V přepravním kufříku s pěnovou vložkou



€1089,⁰⁸ + DPH



Kód	Číslo	Obsah	Délka mm	Hmotnost kg
2653389	DVV-13ZG	DVV-13Z, K 32 27, K 32 30, K 32 32	230	4,5

1530

SERVISNÍ VOZÍK

- > Flexibilita díky výškově nastavitelné střední polici
- > Ideální pro mobilní použití díky otočným kolečkům s lehkým chodem
- > Kompatibilní se sadami nástrojů GEDORE (moduly ES nebo CT) pro různé aplikace



€190⁵⁹
+ DPH



Kód	Číslo	Délka mm	Šířka mm	Výška mm
3437507	1530	1.075	480	975
max. nosnost kg		Počet polic		Hmotnost kg
200		3		35

2004 0511

VOZÍK NA NÁŘADÍ

- > Odkládací miska z plastu ABS se 3 přihrádkami na malé díly, 2 zásobníky na plechovky, 8 zásobníky na šroubováky
- > Úložný prostor s perforovaným plechovým obložení (Euro perforace 10 x 38 mm) a 2 odnímatelnými zásuvkami na malé části a dvířky na straně rukojeti
- > Široké zásuvky (Š 480 x H 400 mm) s plným výsuvem, odnímatelné
- > Nosnost každé zásuvky 40 kg, spodní zesílené zásuvky 60 kg
- > Celková nosnost 1000 kg staticky (750 kg dynamicky)
- > Konstrukce nápravy vozíků GEDORE zaručuje i při maximálním zatížení: lehký chod, manévrovatelnost a udržování směru

€1115¹³
+ DPH



Kód	Číslo	RAL	Délka mm	Šířka mm	Výška mm	Zásuvky	max. nosnost kg	Počet zásuvek	Příčná přepážka	Podélná přepážka	Hmotnost kg
1640739	2004 0511	RAL 5017	865	605	1.020	5x Typ 1, V = 67 mm 1x Typ 2, V = 137 mm 1x Typ 3, V = 207 mm	1000	7	2	3	85

1500 ES-02-2004

DÍLENSKÝ VOZÍK S 207DÍLNÝM SORTIMENTEM NÁŘADÍ

- › Vysoce výkonný vozík na nářadí v osvědčené průmyslové kvalitě GEDORE se základním vybavením pro komerční sektor nebo ambiciózní kutily
- › Nástroje v metrických rozměrech
- › Osvědčené moduly nástrojů GEDORE ES z ABS plastu
- › Rezistentní vůči olejům a tukům



Kód	Číslo	Délka mm	Šířka mm	Výška mm	Zásuvky	Počet zásuvek	dílů	Hmotnost kg
2657708	1500 ES-02-2004	865	605	1.020	6x Typ 1, V = 67 mm 2x Typ 2, V = 137 mm	8	207	117,1

Obsah

1/4" přepínací ráčna č. 2093 U-10, 1/4" příčná rukojeť č. 2087, 1/4" prodloužení č. 2090-4, 1/4" kardanový kloub č. 2095, 1/4" čtvercová rukojeť č. 2098
 1/4" nástrčný klíč 6-hranný č. 20 4 5 5,5 6 7 8 9 10 11 12 13 14, 1/4" nástrčný klíč vnější TX č. TX 20 E4 E5 E6 E7 E8 E10
 1/4" šroubovák vnitřní 6-hranný č. IN 20 3 4 5 6 8, 1/4" šroubovák TX č. ITX 20 T8 T9 T10 T15 T20 T25 T27 T30 T40
 1/2" přepínací ráčna č. 1993 U-20, 1/2" příčná rukojeť č. 1987, 1/2" kardanový kloub č. 1995, 1/2" prodloužení č. 1990-5 -10
 1/2" nástrčný klíč 6-hranný č. 19 10 11 12 13 14 15 16 17 18 19 21 22 23 24 26 27 28 30 32, 1/2" šroubovák plochý č. IS 19 10x1,6 12x2
 1/2" šroubovák křížový PH č. IKS 19 2 3 4, 1/2" šroubovák XZN č. INX 19 8 10, 1/2" šroubovák TX č. ITX 19 T20 T25 T27 T30 T40 T45 T50 T55 T60
 1/2" šroubovák TX č. ITX 19 L T20-100 T25-100 T27-100 T30-100 T40-100 T45-100 T50-100 T55-100 T60-100, dlouhý
 1/2" šroubovák s vnitřním šestihranem č. IN 19 5 6 7 8 9 10 12 14 17, 1/2" šroubovák s vnitřním šestihranem č. IN 19 L 5-90 6-90 8-90 10-140 12-140 14-140, dlouhý
 1/2" šroubovák s vnitřním šestihranem č. K 19 10 13 14 17 19, 1/2" šroubovák na uvolňování šroubů č. K 1900, 5/16" šroubovák plochý č. 880 7 8 9 12
 5/16" šroubovák, vnitřní šestihranný č. 885 5 6 8 10, 5/16" šroubovák, křížový PH č. 890 1 2 3 4
 Spojovací kus 5/16" 6-hranný - 1/2" 4-hranný č. KB 819, kombinovaný klíč UD profil č. 1 B 6 7 8 9 10 11 12 13 14 15 16 17 18 19 20 21 22
 Klíč s ráčnovým mechanismem, profil UD č. 7 R 8 10 12 13 14 15 16 17 18 19, Dvojité klíč č. 6 6x7 8x9 10x11 12x13 14x15 16x17 18x19 20x22 21x23 24x27
 Sada úhlových šroubováků č. PH 42-88 (SW 2-10 mm), nástrčný klíč, 6-hranný č. 2133 5,5 6 7 8 9 10, kleště na vodní čerpadla 10" 15 násobně nastavitelné 2K rukojeť č. č. 142 10 JC
 Kombinované kleště 180 mm, rukojeť 2K č. 8250-180 JC, ploché kleště 160 mm, rukojeť 2K č. 8132-160 JC, silné boční kleště 160 mm, rukojeť 2K č. 8316-160 JC
 Körner č. 100-12, vyťahovač kolíků č. 119-1,5 -3 -4, ploché dláto č. 97-250, křížové dláto č. 98-125, průchozí kladivo č. 99 12-5, zámečnické kladivo ROTBAND-PLUS č. 600 H-300
 Pilník na metrické závity č. 140, ocelový svinovací metr 5 m č. 4534-5, digitální posuvné měřítko č. 711, pinzeta s ohnutými hroty č. 720, rýsovací jehla č. 745
 3K šroubovák plochý č. 2150 4 5,5 6,5 8, 3K šroubovák plochý č. 2160 PH 1 2
 Kleště na pojistné kroužky pro vnější kroužky, rovné č. 8000 A 1 2, kleště na pojistné kroužky pro vnější kroužky, zahnuté č. 8000 J 21
 Kleště na pojistné kroužky pro vnější kroužky, rovné č. 8000 J 1 2, kleště na pojistné kroužky pro vnější kroužky, zahnuté č. 8000 J 21
 Tester velikosti TX č. 708 [2x], prázdný distanční modul č. 1500 ED-70 K, 475x77x40 mm [6x], vozík na nářadí s 8 zásuvkami č. 2004 0620

1500 ES-03 2004

DÍLENSKÝ VOZÍK S 325DÍLNÝM SORTIMENTEM NÁŘADÍ

- > Vysoce výkonný vozík na nářadí v osvědčené průmyslové kvalitě GEDORE s rozsáhlým průmyslovým sortimentem pro profesionály
- > Nástroje v metrických rozměrech
- > Osvědčené moduly nástrojů GEDORE ES z ABS plastu



€3129,⁴¹
+ DPH

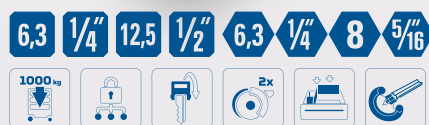

Kód	Číslo	Délka mm	Šířka mm	Výška mm	Zásuvky	Počet zásuvek	dílů	Hmotnost kg
2657716	1500 ES-03-2004	865	605	1.020	8x Typ 1, V = 67 mm 1x Typ 2, V = 137 mm	9	325	138,4

Obsah

1/4" Reverzibilní ráčna Č. 2093 U-10, 1/4" T-rukojeť Č. 2087, 1/4" Prodloužení Č. 2090-4, 1/4" Univerzální kloub Č. 2095, 1/4" Čtvercová rukojeť Č. 298
 1/4" Vložky nástrčných klíčů šestihran Č. 20 4 5 5,5 6 7 8 9 10 11 12 13 14, 1/4" Vložky nástrčných klíčů Č. 20 L 4,4,5 6 7 8 9 10 12 13, dlouhý
 1/4" Vnitřní šestihran šroubováku Vnitřní šestiúhelník Č. IN 20 3 4 5 6 8, 1/4" Vložky nástrčných klíčů externí TX Č. TX 20 E4 E5 E6 E7 E8 E10
 1/4" Vnitřní šestihran šroubováku TX Č. ITX 20 T8 T9 T10 T15 T20 T25 T27 T30 T40, 1/4" Šroubovací bit s drážkou Č. 680 4 5 5,6 5 8, 1/4" Šroubovací bit Vnitřní šestiúhelník Č. 685 2,5 3 4 5 6
 1/4" Šroubovací bit Vnitřní šestiúhelník Č. 685 X 5 6 8, 1/4" Šroubovací bit Vnitřní šestiúhelník Č. 687 TX T6 T7 T8 T9 T10 T15 T20 T25 T27 T30 T40
 1/4" Šroubovací bit PH Č. 690 1 2 3, 1/4" Šroubovací bit PZ Č. 690 PZD 1 2 3, Držák bitů 1/4" Č. 699, Adaptér na bity 1/4" Č. 620, 1/4" Víceúčelový šroubovák Č. 676
 1/2" Reverzibilní ráčna Č. 1993 U-20, 1/2" T-rukojeť Č. 1987, 1/2" Univerzální kloub Č. 1995, 1/2" Prodloužení Č. 1990-5-10
 1/2" Vložky nástrčných klíčů šestihran Č. 19 10 11 12 13 14 15 16 17 18 19 21 22 23 24 26 27 28 30 32, 1/2" Vložky nástrčných klíčů šestihran Č. IS 19 10x1,6 12x2
 1/2" Vložky nástrčných klíčů šestihran Č. IKS 19 2 3 4, 1/2" Vnitřní šestihran šroubováku Vnitřní šestiúhelník Č. IN 19 5 6 7 8 9 10 12 14 17
 1/2" Vnitřní šestihran šroubováku Vnitřní šestiúhelník Č. IN 19 L 5-90 6-90 8-90 10-140 12-140 14-140, dlouhý, 1/2" Vnitřní šestihran šroubováku TX Č. ITX 19 T20 T25 T27 T30 T40 T45 T50 T55 T60
 1/2" Vnitřní šestihran šroubováku TX Č. ITX 19 L T20-100 T25-100 T27-100 T30-100 T40-100 T45-100 T50-100 T55-100 T60-100, dlouhý
 1/2" Vnitřní šestihran šroubováku XZN Č. INX 19 8 10, 1/2" Vložka pro elektrický šroubovák šestihran Č. K 19 10 13 14 17 19, 1/2" Odstraňovač šroubů Č. K 1900, 5/16" Šroubovací bit s drážkou Č. 880 7 8 9 12
 5/16" Šroubovací bit Vnitřní šestiúhelník Č. 885 5 6 8 10, 5/16" Šroubovací bit Křížové vybrání PH Č. 890 1 2 3 4, Adaptér 5/16" šestihran - 1/2" hran Č. KB 819
 Držák vložky 1/4" šestihran - 1/4" 4-hran Č. 673 6,3, Kombinovaný držák Č. 639, Nastavitelný otevřený klíč Č. 60 P 8 10"
 Kombinovaný klíč UD Profil Č. 1 B 6 7 8 9 10 11 12 13 14 15 16 17 18 19 20 21 22, Rácnové ockoploché klíče UD Profil Č. 7 R 8 10 12 13 14 15 16 17 18 19
 Dvojité ockový klíč UD Profil Č. 2 6x7 8x9 10x11 12x13 14x15 16x17 18x19 20x22, Dvojité ockový klíč offen šestihran Č. 400 8x10 10x11 12x14 13x15 17x19
 Dvojité ockový klíč Č. 6 6x7 8x9 10x11 12x13 14x15 16x17 18x19 20x22 21x23 24x27, Dvojité kloubový klíč UD profil Č. 34 8x9 10x11 12x13 14x15 16x17
 3C šroubovák s drážkou Č. 2150 4 5,5 6,5 8, 3C šroubovák s drážkou Č. 2160 PH 1 2, 3C šroubovák TX Č. 2163 TX T8 T10 T15 T20 T25 T30
 Šroubovák VDE s drážkou Č. VDE 2170 4 5,5 6,5 8, Šroubovák VDE Křížové vybrání PZ Č. VDE 2160 PZ 1 2, 2-komponentní úhlový skříňový šroubovák Č. DT 2142 2,2 3 4 5 6 7 8 10
 Sada osetových šroubováků v 8dílném držáku Č. PH 42-88 (2,2 3 4 5 6 8 10), Sada osetových šroubováků Č. H 42 KEL-88, šestihran 2,2 3 4 5 6 8 10 mm, Kulová hlava
 Sada osetových šroubováků TX Č. H 43 KTX-07, TX T10 T15 T20 T25 T27 T30 T40, Sada pro vyťahování šroubů Č. 8551-55, M3-M18, Univerzální kleště 10", 15krát nastavitelné Č. 142 10 C
 VDE-Silové kombinované kleště Č. VDE 8250-180 H, VDE-Jehlové kleště Č. VDE 8132-160 H, VDE-Boční štipací kleště Č. VDE 8314-160 H, Zkoušečka napětí s drážkou Č. 4615 3, 220-250 V, 3mm
 Kleště na vnější kroužky , rovný Č. 8000 A 1 2, Kleště na vnější kroužky , zahnuté Č. 8000 A 2 1, Kleště na vnější kroužky , rovný Č. 8000 J 1 2, Kleště na vnější kroužky , zahnuté Č. 8000 J 2 1
 Kleště na vodní čerpadlo Č. 137 10, Středový razník Č. 100-12, Závrtník Č. 119-1,5 -3 -4, Plochy sekáč Č. 97-250, Křížový sekáč Č. 98-125, Driftovací razník Č. 99 12-5
 Škrabka Č. 133 K, Inženýrské kladivo ROTBAND-PLUS Č. 600 H-300, Pilník na závitě Č. 140, Ocelový metr 5m Č. 4534-5
 TX šroubový přípravek Č. 708 (2X), Digitální posuvné měřítko Č. 711, Pinzeta se zahnutými hroty No.720, Rypadlo Č. 745, Sada klíčových pilníků Č. 8728 Plochy, třibřitý, hranatý, půlkulatý, kulatý pilník
 Kabelový nůž Č. 0513-09, 195 mm, Traverzování 2 ramen Č. 106/103, Traverzování 3 ramen Č. 107/103Vřetenno Č. 1.1406140
 Stahovací hák Č. 106/S100-E [3x], Miniaturní LED světlo Č. 649, Distanční modul prázdný No.1500 ED-70 K, 475x77x40 mm [7x]
 Vozík na nářadí s 9 zásuvkami Č. 2004 0810

MAGIC 2005 0511-7016

VOZÍK NA NÁŘADÍ

- > Speciální edice Black Edition
- > Odkládací miska z plastu ABS se přihrádkami na malé díly
- > Boční panely s europerforací 10 x 38 mm
- > Bezpečnost díky ochraně paty a hrany
- > Centrální zamykání s cylindrickým zámekem
- > Široké zásuvky (Š 640 x H 400 mm) s plným výsuvem, odnímatelné
- > Nosnost každé zásuvky 40 kg, spodní zesílené zásuvky 60 kg
- > Celková nosnost 1000 kg staticky (750 kg dynamicky)

€1115,¹³
+ DPHSpeciální edice v
antracitové barvě

6 zásuvek s nosností
40 kg a jedna zásuvka
pro těžké náklady s
nosností 60 kg

GEDORE konstrukce
nápravy zajišťuje i
při maximálním zatížení:
snadný pojezd, obratnost
a přesné vedení



Kód	Číslo	RAL	Délka mm	Šířka mm	Výška mm	max. nosnost kg	Počet zásuvek	Příčná přepážka	Podélná přepážka	Hmotnost kg
3544567	MAGIC 2005 0511-7016	antracitová šedá, RAL 7016	865	605	1.020	1000	7	2	3	84

2005 0701

VOZÍK NA NÁŘADÍ

- > Odkládací miska z plastu ABS se přihrádkami na malé díly
- > Boční panely s europerforací 10 x 38 mm
- > Bezpečnost díky ochraně paty a hrany
- > Centrální zamykání s cylindrickým zámek
- > Široké zásuvky (Š 640 x H 400 mm) s plným výsuvem, odnímatelné
- > Nosnost každé zásuvky 40 kg, spodní zesílené zásuvky 60 kg



Kód	Číslo	RAL	Délka mm	Šířka mm	Výška mm	Zásuvky	max. nosnost kg	Počet zásuvek	Příčná přepážka	Podélná přepážka	Hmotnost kg
2003554	2005 0701	GEDORE modrý, RAL 5017	865	605	1.020	7x Typ 1, V = 67 mm 1x Typ 3, V = 207 mm	1000	8	2	3	87



2005-TS-147

VOZÍK NA NÁŘADÍ SE SORTIMENTEM NÁSTROJŮ

147 kusů

- > Nástroje v metrických rozměrech
- > V modulech Check-Tool

Kód	Číslo	Hloubka mm	Šířka mm	Výška mm	Zásuvky	Počet zásuvek	Hmotnost kg	Bez DPH
2980282	2005-TS-147	865	605	1.020	5x Typ 1, V = 67 mm 1x Typ 2, V = 137 mm 1x Typ 3, V = 207 mm	7	104,3	1700,84

Obsah

1/4" Reverzibilní ráčna Č. 2093 U-20, 1/4" Kardanový nástavec Č. 2090 KR-4
 1/4" T-rukojeť Č. 2087, 1/4" Vložky nástrčných klíčů UD Profil Č. D 20 4 5 5 6 7 8 9 10 11 12 13
 1/4" Vložky nástrčných klíčů Č. TX 20 E4 E5 E6 E7 E8 E10, 1/4" Šroubovací bit s drážkou Č. 680 4 5,5 6,5 8, 1/4" Šroubovací bit Vnitřní šestihranný Č. 685 2,5 3 4 5 6
 1/4" Šroubovací bit XZN Č. 685 X 5 6 8, 1/4" Šroubovací bit PH Č. 690 1 2 3
 1/4" Šroubovací bit PZ Č. 690 PZD 1 2 3
 1/4" Šroubovací bit TX Č. 687 TX T6 T7 T8 T9 T10 T15 T20 T25 T27 T30 T40
 1/4" Víceúčelový šroubovák Č. 676, 1/4" Držák bitů Č. 699, 1/2" Reverzibilní ráčna Č. 1993 U-20
 1/2" Prodloužení Č. 1990-2.1/2, 1/2" Kardanový nástavec Č. 1990 KR-5 -10
 1/2" Vložky nástrčných klíčů Č. D 19 10 11 12 13 14 15 16 17 18 19 21 22 24 27 30 32
 1/2" Šroubovací hlavice Vnitřní šestihranný Č. IN 19 5 6 7 8 9 10 12 14
 Držák vložky 1/4" šestihran - 1/4" 4-hran Č. 673 6,3
 Bitový adaptér 1/4" šestihran - 1/4" 4-hran Č. 620
 Kombinovaný klíč UD Profil Č. 7 8 9 10 11 12 13 14 15 16 17 18 19 20 21 22 24
 Sada ořetových šroubováků Č. PH 42-88 (2-10 mm)
 3C šroubovák s drážkou Č. 2154SK 3,5 5,5 6,5 8
 3C šroubovák PH Č. 2160SK PH 1 2, Univerzální kleště Č. 142 10 TL
 Kombinované kleště s vysokou pákou Č. 8250-180 JC, Multifunkční kleště Č. 8133-200 JC
 Silové kleště štípací bočn Č. 8316-180 JC, Inženýrské kladivo Č. 4 E-500, Razník Č. 100-12
 Děrovač Č. 119-1,5-3 -4, Ploché sekáče Č. 97-250, Křížový sekáč Č. 98-125
 Driftovací razník Č. 99 12-5, Sada spirálových vrtáků Č. 8550-024



Kód	Číslo	dílů	Hmotnost kg	Bez DPH
2955997	TS-147	147	12,07	880,67



2005-TS-190

VOZÍK NA NÁŘADÍ SE SORTIMENTEM NÁSTROJŮ

190 kusů

- > Nástroje v metrických rozměrech
- > V modulech Check-Tool

€1982,³⁵
+ DPH

Kód	Číslo	Délka mm	Šířka mm	Výška mm
2980290	2005-TS-190	865	605	1.020
Zásuvky	Počet zásuvek	dílů	Hmotnost kg	
5x Typ 1, V = 67 mm 1x Typ 2, V = 137 mm 1x Typ 3, V = 207 mm	7	190	109,6	

Obsah

- 1/4" oboustranná ráčna č. 2093 U-20
- 1/4" kardanový nástavec č. 2090 KR-4
- 1/4" křížová rukojeť č. 2087
- 1/4" nástrčná hlavice UD profil č. D 20 4 5 5,5 6 7 8 9 10 11 12 13
- 1/4" nástrčná hlavice č. TX 20 E4 E5 E6 E7 E8 E10
- 1/4" šroubovací bit s drážkou č. 680 4 5,5 6,5 8
- 1/4" šroubovací bit s vnitřním šestihranem č. 685 2,5 3 4 5 6
- 1/4" šroubovací bit XZN č. 685 X 5 6 8
- 1/4" šroubovací bit PH č. 690 1 2 3
- 1/4" šroubovací bit PZ č. 690 PZD 1 2 3
- 1/4" šroubovací bit TX č. 687 TX T6 T7 T8 T9 T10 T15 T20 T25 T27 T30 T40
- 1/4" víceúčelová rukojeť č. 676
- Držák bitů 1/4" č. 699
- 1/2" oboustranná ráčna č. 1993 U-20
- 1/2" nástavec č. 1990-2.1/2
- 1/2" kardanový nástavec č. 1990 KR-5 -10
- 1/2" nástrčná hlavice č. D 19 10 11 12 13 14 15 16 17 18 19 21 22 24 27 30 32
- 1/2" šroubovák bit šestihran č. IN 19 5 6 7 8 9 10 12 14
- 1/2" šroubovací bit XZN č. INX 19 6 8 10 12
- 1/2" šroubovací bit šestihran č. IN 19 L 5-90 6-90 8-90 10-140 12-140 14-140, dlouhý
- 1/2" šroubovací bit TX č. ITX 19
- T20 T25 T27 T30 T40 T45 T50 T55 T60
- 1/2" šroubovací bit TX č. ITX 19 L T20-100 T25-100 T27-100 T30-100
- T40-100 T45-100 T50-100 T55-100 T60-100, dlouhý
- Držák vložek 1/4", šestihran - 1/4" čtyřhran č. 673 6.3
- Adaptér bitů 1/4", šestihran - 1/4" čtyřhran č. 620
- Kombinovaný klíč UD profil č. 7 8 9 10 11 12 13 14 15 16 17 18 19 20 21 22 24
- Oboustranný otevřený klíč č. 6 6x7 8x9 10x11 12x13 14x15 16x17 18x19 20x22 24x27
- Sada šestihraných klíčů č. PH 42-88 (SW 2-10 mm)
- Šroubovák 3C, drážkový č. 2154SK 3,5 5,5 6,5 8
- 3C šroubovák PH č. 2160SK PH 1 2
- Kleště na vodní čerpadlo č. 142 10TL
- Elektrické kombinované kleště č. 8250-180 JC
- Vícenásobné kleště č. 8133-200 JC
- Elektrické diagonální štípací kleště č. 8316-180 JC
- Kleště na pojistné kroužky pro vnější kroužky č. 8000 A 1 A 2 A 21
- Kleště na pojistné kroužky pro vnitřní kroužky č. 8000 J 1 J 2 J 21
- Zámečnické kladivo č. 4 E-500
- Středový průbojník č. 100-12
- Děrovač č. 119-1,5 -3 -4
- Plochý sekáč č. 97-250
- Křížové dláto č. 98-125
- Dřík č. 99 12-5
- Sada spirálových vrtáků č. 8550-024



2005-TS-308

VOZÍK NA NÁŘADÍ SE SORTIMENTEM NÁSTROJŮ

308 kusů

- > Nástroje v metrických rozměrech
- > V modulech Check-Tool

€3129,41 + DPH



Kód	Číslo	Hloubka mm	Šířka mm	Výška mm	Zásuvky	Počet zásuvek	Hmotnost kg	Bez DPH
2980304	2005-TS-308	865	605	1.020	5x Typ 1, V = 67 mm 1x Typ 2, V = 137 mm 1x Typ 3, V = 207 mm	7	175,8	3129,41

Obsah

1/4" Reverzibilní ráčna Č. 2093 U-20, 1/4" Kardanový nástavec Č. 2090 KR-4, 1/4" T-rukojeť Č. 2087, 1/4" Vložky nástrčných klíčů UD Profil Č. D 20 4 5 5,5 6 7 8 9 10 11 12 13
1/4" Vložky nástrčných klíčů Č. TX 20 E4 E5 E6 E7 E8 E10, 1/4" Šroubovací bit s drážkou Č. 680 4 5,5 6,5 8, 1/4" Šroubovací bit Vnitřní šestiúhelník Č. 685 2,5 3 4 5 6
1/4" Šroubovací bit XZN Č. 685 X 5 6 8, 1/4" Šroubovací bit PH Č. 690 1 2 3, 1/4" Šroubovací bit PZ Č. 690 PZD 1 2 3
1/4" Šroubovací bit TX Č. 687 TX T6 T7 T8 T9 T10 T15 T20 T25 T27 T30 T40, 1/4" Víceúčelový šroubovák Č. 676, 1/4" Držák bitů Č. 699, 1/2" Reverzibilní ráčna Č. 1990 U-20, 1/2" Prodloužení Č. 1990-2.1/2
1/2" Kardanový nástavec Č. 1990 KR-5 -10, 1/2" Vložky nástrčných klíčů Č. D 19 10 11 12 13 14 15 16 17 18 19 21 22 24 27 30 32, 1/2" Vnitřní šestihran šroubováku Vnitřní šestiúhelník Č. IN 19 5 6 7 8 9 10 12 14
1/2" Vnitřní šestihran šroubováku XZN Č. INX 19 6 8 10 12, 1/2" Vnitřní šestihran šroubováku Vnitřní šestiúhelník Č. IN 19 L 5-90 6-90 8-90 10-140 12-140 14-140, dlouhý
1/2" Vnitřní šestihran šroubováku TX Č. ITX 19 T20 T25 T27 T30 T40 T45 T50 T55 T60
1/2" Vnitřní šestihran šroubováku TX Č. ITX 19 L T20-100 T25-100 T27-100 T30-100 T40-100 T45-100 T50-100 T55-100 T60-100, dlouhý, 1/2" Vložka pro elektrický šroubovák s ochranným pouzdem Č. K 19 L5 17 19 21
5/16" Šroubovací bit s drážkou Č. 880 7 8 9 12 ST-40, 5/16" Šroubovací bit Vnitřní šestiúhelník Č. 885 5 6 8 10, 5/16" Šroubovací bit PH Č. 890 1 2 3 4, 3/8" Reverzibilní ráčna Č. 3093 U-20
Palička bez zpětného rázu Č. 248, 3/8" Kardanový nástavec Č. 3090 KR-5 -10, 3/8" Vložky nástrčných klíčů UD Profil Č. D 30 6 7 8 9 10 11 12 13 14 15 16 17 18 19 20 21 22 24
3/8" Vnitřní šestihran šroubováku Vnitřní šestiúhelník Č. IN 30 5 6 7 8 10, 3/8" Vnitřní šestihran šroubováku XZN Č. INX 30 5 6 8 10, 3/8" Vnitřní šestihran šroubováku TX Č. ITX 30 T20 T25 T27 T30 T40 T45 T50
Držák vložky 1/4" šestihran - 1/4" 4-hran Č. 673 6,3, Bitový adaptér 1/4" šestihran - 1/4" 4-hran Č. 620, Adaptér 5/16" šestihran - 1/2" 4-hran Č. KB 819
Rácnové ockoploché klíče UD Profil Č. 7 R 8 10 12 13 14 15 16 17 18 19, Kombinovaný klíč UD Profil Č. 7 8 9 10 11 12 13 14 15 16 17 18 19 20 21 22 24
Dvojitý otevřený klíč Č. 6 6x7 8x9 10x11 12x13 14x15 16x17 18x19 20x22 24x27, Dvojitý očkový klíč UD Profil Č. 2 6x7 8x9 10x11 12x13 14x15 16x17 18x19 20x22
Dvojitý očkový klíč šestihran Č. 400 8x10 10x11 12x14 13x15 17x19, otevřít, Sada osetových šroubováků Č. PH 42-88 (2-10 mm), Sada osetových šroubováků Č. H 43 TX-09
3C šroubovák s drážkou Č. 2154SK 3,5 5 6,5 8, 3C šroubovák PH Č. 2160SK PH 1 2, 3C šroubovák TX Č. 2163 TX T10 T15 T20 T25 T30 T40, Nástrčkový klíč s trojdielnou rukojetí šestihran Č. 2133 5,5 6 7 8 9 10
Univerzální kleště Č. 142 10 TL, Silové kombinované kleště Č. 8250-180 JC, Víceúčelové kleště Č. 8133-200 JC, Silové štípací kleště boční Č. 8316-180 JC, Kleště na vnější kroužky Č. 8000 A 1 A 2 A 21
Vnitřní kleště na pojistné kroužky Č. 8000 J 1 J 2 J 21, Inženýrské kladivo Č. 4 E-500, Středový razník Č. 100-12, Závrtník Č. 119-1,5 -3 -4, Ploché sekáč Č. 97-250, Křížový sekáč Č. 98-125
Driftovací razník Č. 99 12-5, Sada spirálových vrtáků Č. 8550-024, Pila na kov Č. 407, Kleště na vodní čerpadlo 10" Č. 137 10, Ocelový metr, 5m Č. 4534-5, Odstraňovač šroubů 1/2" Č. K 1900
Kabelový nů Č. 0063-08, Drátěný kartáč Č. 646, Kapesní nonius Č. 710, Sada pilníků na klíče Č. 8728, Sada pro vytahování šroubů Č. 8551-55
Škrabka na těsnění Č. 133 K, Sada měrných lístků Č. 702 20 M

Kód 2956535
Číslo TS-308

dílů 308
Hmotnost kg 30,14
Bez DPH 2450,42

2005 XL

DÍLENSKÝ VOZÍK

- > Extra široké zásuvky s velkou úložnou kapacitou
- > Plastová police z ABS s přihrádkou na drobné díly
- > Manévrovatelné a snadno ovladatelné díky rukojeti řízení a řízení
- > Boční stěny s perforací Euro 10 x 38 mm pro připevnění háků a nástrojů
- > Ochrana hran pro minimalizaci následků nárazů
- > Ocelový plech, odolný proti korozi a odolný proti poškrábání, práškově lakovaný, GEDORE modrý

€1458,⁸² + DPH

od

7 extra širokých zásuvek

Vysoká celková nosnost 1000 kg

Multifunkční, extra široká odkládací/montážní plocha

Snadno manévrovatelný



Kód	Číslo	RAL	Hloubka mm	Šířka mm	Výška mm	Zásuvky	max. nosnost kg	Počet zásuvek	Příčná přepážka	Podélná přepážka	Hmotnost kg	Bez DPH
3437493	2005 XL 0520	GEDORE modrá, RAL 5017	1.021	605	1.020	5x Typ 1, V = 71 mm 2x Typ 2, V = 146 mm	1000	7	2	3	105,5	1458,82
3437485	2005 XL 0710	GEDORE modrá, RAL 5017	1.021	605	1.020	7x Typ 1, V = 71 mm 1x Typ 2, V = 146 mm	1000	8	2	3	97	1580,67

2005 XL-S-466

VOZÍK NA NÁŘADÍ S SORTIMENTEM

466 kusů

- > Velmi robustní a odolný nástroj
- > Kombinace mobilního pracoviště a úložiště nástrojů
- > Plně výsuvné zásuvky pro snadný přístup
- > Jednoduchá vizuální kontrola úplnosti pomocí 2barevných pěnových vložek

€6425,²¹ + DPH

Plný výsuv zásuvek
pro snadný přístup

Mobilní pracovní
stanice a úložný prostor
na nářadí v jednom

Plně vybavený
vozík na nářadí
s 466 díly



Kód	Číslo	Délka mm	Šířka mm	Výška mm	dílů	Hmotnost kg
3458946	2005 XL-S-466	1.021	605	1.020	466	150,2

Obsah

Prodloužení Č. 2090-2-4-6-12, Univerzální kloub Č. 2095, T-rukojeť 1/4" Č. 2087, Ráčna s rukojetí ve tvaru T 1/4" Č. 2093 U-3 T, Reverzibilní rácn 1/4" Č. 2093 U-20, Vložky nástrčných klíčů 1/4" Č. D 20 4 5 6 7 8 9 10 11 12 13 mm, Vložky nástrčných klíčů 1/4", dlouho Č. 20 L 4 5 6 7 8 9 10 11 12 13 mm, Vložky nástrčných klíčů 1/4" Č. TX 20 E4 E5 E6 E7 E8 E10, Šroubovací hlavice 1/4" Č. IKS 20 PH1 PH2 PH3, Šroubovací hlavice 1/4" Č. IS 20 5,5x1 6,5x1,2, Šroubovací hlavice 1/4" Č. IN 20 3 4 5 6 8, Šroubovací hlavice 1/4" Č. ITX 20 T10 T15 T20 T25 T27 T30 T40, Vložky nástrčných klíčů 1/4" Č. KL-4043-1106 -1107 -1108 -1110 -1111 -1112, Nástrčný klíč 1/4" Č. KL-4043-1010 -1015-1025 -1030, Nástrčný klíč 1/4" Č. KL-4043-1020, Prodloužení 3/8" Č. 3090-5 -10 -12, Prodloužení 3/8" s přídržným magnetem Č. 3090 M, Univerzální kloub 3/8" Č. 3095, Prechodka 3/8" na 1/2" Č. 3019, Redukce 3/8" na 1/4" Č. 3020, Reverzibilní rácn 3/8" Č. 3093 U-20, Kloubová reverzibilní ráčna 3/8" Č. 3093 GU-3 Vložky nástrčných klíčů 3/8" Č. 30 6 7 8 9 10 11 12 13 14 15 16 17 18 19, Vložky nástrčných klíčů 3/8", dlouho Č. D 30 L 10 11 12 13 14 15 16 17 18 19, Vložky nástrčných klíčů 3/8" Č. TX 30 E6 E7 E8 E10 E11 E12 E14, Šroubovací hlavice 3/8" Č. IN 30 4 5 6 7 8 10, Šroubovací hlavice 3/8" Č. KL-4021-3107 A -3109 A -3111 A, Šroubovací hlavice 3/8" Č. ITX 30 T20 T25 T27 T30 T40 T45 T50, Šroubovací hlavice 3/8", dlouho Č. ITX 30 L 20 T25 T27 T30 T40 T45 T50, Šroubovací hlavice 3/8" XZN Č. INX 30 5 6 8 10, Šroubovací hlavice 3/8", dlouho XZN Č. 6 8 10, Vložky nástrčných klíčů 3/8" Č. KL-4043-2110 -2112 -2114 -2116 -2118 -2120, Nástrčný klíč 3/8" Č. KL-4043 IP40 IP45 IP50 IP55 IP60, Prodloužení 1/2" Č. 1990-5 -10, Prodloužení 1/2" s přídržným magnetem Č. 1990 M, Univerzální kloub 1/2" Č. 1995, Redukce 1/2" na 3/8" Č. 1930, T-rukojeť 1/2" Č. 1987, Reverzibilní rácn 1/2" Č. 1993 U-20, Teleskopická oboustranná ráčna 1/2" Č. 1993 TU-10, Vložky nástrčných klíčů 1/2" Č. 8 9 10 11 12 13 14 15 16 17 18 19 20 21 22 23 24 26 27 28 30 32, Vložky nástrčných klíčů 1/2" Č. D 19 L 10 12 13 14 15 16 17 18 19 20 21 22 24 27 28 30 32, Kombinovaný rácnový klíč Č. 7 R 8 9 10 11 12 13 14 15 16 17 18 19, Dvojité klíč Č. 2 6x7 8x9 10x11 12x13 14x15 16x17 18x19 22x24, Šroubovací hlavice 1/2" Č. ITX 19 T27 T30 T40 T45 T50 T55 T60, Šroubovací hlavice 1/2" XZN Č. INX 19 5 6 8 10 12 14 16, Šroubovací hlavice 1/2", dlouho Č. IN 19 L 5-90 6-140 7-140 8-140 9-140 10-140 12-140 14-140, Šroubovací hlavice 1/2" Č. ITX 19 L T27-100 T30-100 T40-100 T45-100 T50-100 T55-100 T60-100, Vložky nástrčných klíčů 1/2" Č. KL-4043-3122 -3124 -3126 -3128 -3130 -3132, Použití elektrického šroubováku 1/2" s ochranným pouzdem Č. K 19 LS 17 19 21 22, Použití elektrického šroubováku 1/2", dlouho Č. K 19 L 13 14 16 17 18 19 21 22 23 24 27, Rácnový šroubovák SilentGEAR Č. 2675, Držák vložky krátký 1/4" Č. 673 K, Box na bity Industrie 32dílný Č. 666-032-J, Bitový adaptér 1/4" šestihran - 1/4" 4-hran Č. 620, Kombinovaný klíč Č. 1 B 6 7 8 9 10 11 12 13 14 15 16 17 18 19 20 21 22 24 27 28 30 32, Univerzální klíč 10" Č. 142 10 TL, Sada montážních kleští, 4 kusy Č. S 8000, Univerzální kombinované nůžky Č. KL-4901-10, Kabelový nůž Č. 0063-08, Dvojité klíč Č. TX 4 E6xE8 E10xE12 E14xE18 E20xE24, Dvojité klíč, otevřeno Č. 400 8x10 11x13 12x14 17x19, Zahnuté ockové klíče Č. 304 11x13 14x16 15x17, Nástrčný klíč Č. 2133 6 7 8 9 10, 3C šroubovák, krátký Č. 2153 5,5, 3C šroubovák se zarážkou Č. 2154SK 4,5 5,5 6,5 8, 3C šroubovák se zarážkou Č. 2160SK PH1 PH2 PH3 PH4, 3C šroubovák, krátký Č. 2161 PH1, 3C šroubovák Č. 2163 TXB T10 T15 T20 T25 T27 T30 T40, 3C šroubovák kulovou hlavou Č. 2163 K 3 4 5 6 8, Sada ofsetových šroubováků 2-10 mm Č. H 42 KEL-88, Sada ofsetových šroubováků TX T9-T40 Č. H 43 TX-88, Zkoušečka napětí 6-48 Volt AC/DC Č. 4612, Kombinované kleště s vysokou pákou Č. 8250-180 JC, Boční fréza Č. 8314-180 JC, Vícenásobné kleště Č. 8133-180 JC, Jehlové kleště Č. 8132 AB-160 JC, Univerzální kleště 10" Č. 142 10 TL, Sada montážních kleští, 4 kusy Č. S 8000, Univerzální kombinované nůžky Č. KL-4901-10, Kabelový nůž Č. 0063-08, Skřípcové kleště Č. 137 7-11, Ocelový metr Č. 4534-5, Digitální posuvné měřítko Č. 711, Spárová měřka Č. 702 20 M, Zvedák magnetů Č. KL-0126-206, Momentový klíč UK Torcoflex Č. 3549-05 10-50 Nm, Momentový klíč UK Torcoflex Č. 3550-20 40-200 Nm, Univerzální háček na brzdový třmen Č. KL-0114-550, Pilník na trmeny kotoučových brzd Č. 8726, Kartáč brzdového třmenu Č. 643, Nástrčný klíč na zapalovací svíčky s kloubem Č. KL-0127-48, Vložka zapalovací svíčky s přídržnou pružinou Č. 53 16 mm, Vložka zapalovací svíčky s přídržnou pružinou Č. 56 18 mm, Těsnící škrabka Č. 133 K, Zplostěhlý dílenský pořadač Č. 8701 2-10, Půlkruhový pilník Č. 8725 2-10, Kulatý pilník Č. 8722 2-10, Ploché sekáč Č. 97-125 -150 -200, Křížový sekáč Č. 96-150, Prubojník Č. 99 10-2 -3 -4, Zrna Č. 100-10, Vytahovac kolíků Č. 119 3 4 5 6, Inženýrské kladivo ROTBAND-PLUS Č. 600 E-400 -1500, Měkké kladivo Č. 248 H-30, Sada spirálových vrtáků Č. R93500025 01-13, Páčidlo Č. 141-300 -390, Speciální kleště Č. 139, Otvírák na lahve 2K GEDORE Č. GMH990007



KL-4999-420

MOBILNÍ PRACOVNÍ STŮL

se sortimentem jumbo užtkových vozů, 302 kusů

- > Rozsáhlý sortiment užtkových vozidel/zemědělských strojů pro profesionály
- > Nástroje v metrické verzi
- > Široké zásuvky s plným výsuvem
- > Velký využitelný úložný prostor s poličkou a dvířky
- > Centrální zamykání s cylindrickým zámkem
- > Bezpečnostní zámek na zásuvku, ovládání jednou rukou
- > Celková nosnost 1000 kg, v mobilním provozu 750 kg
- > Nosnost každé zásuvky 70 kg

€5779,00^{+ DPH}

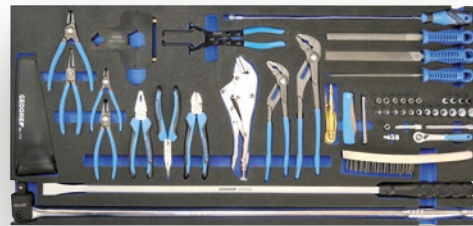

Kód	Číslo	Délka mm	Šířka mm	Výška mm	max. nosnost kg	Počet zásuvek	Hmotnost kg
3418367	KL-4999-420	1.200	635	985	1000	6	220

Obsah

1/4" sortiment (SW 4-13, IN 4-8 a T8-T25), 1/2" sortiment (SW 10-32, T20-T60 dlouhý, IN 6-19 a IN dlouhý 6-14, nástrčné šroubováky SW 17-32 a teleskopická ráčna)
 Sortiment 3/4" (SW 21-60, E24 a IN long SW 14 a rázové objímky SW 24-41), Sada bitů a ráčnový šroubovák Sady šroubováků (drážka 4,5-8, PH 1-4, T10-T40 a IN 2-10)
 Sady klíčů (SW 6-41 + brzdové vedení a klíč na startovací špalky), Sady rázových utahováků (E18/E20/E24, 6-bodový SW 24/26/27 a 12-bodový SW 19/21/24)
 Široký sortiment kleští, Rozsáhlá nabídka rázových a pákových nástrojů, Široký sortiment měřicích, řezných a řezných nástrojů

KL-4998-400

DÍLENSKÝ VOZÍK S SORTIMENTEM

- Plně vybavený dílenský vozík pro opravy a údržbu automobilů
- Velmi robustní a odolný nástroj
- Kombinace mobilního pracoviště a úložišť nástrojů
- Plně výsuvné zásuvky pro snadný přístup
- Jednoduchá vizuální kontrola úplnosti pomocí 2barevných pěnových vložek

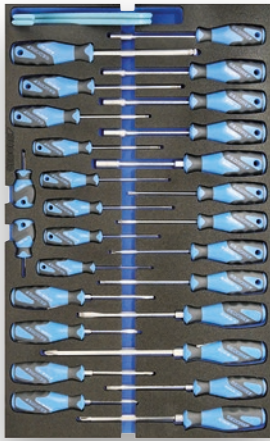

€6195,⁰⁰ + DPH



Kód	Číslo	Délka mm	Šířka mm	Výška mm	Zásuvky
3421147	KL-4998-400	865	605	1.020	Plně rozšíření
max. nosnost kg	Počet zásuvek	dílů	Hmotnost kg		
1000	9	466	110		

Obsah

Zásuvka 1

Rozsah 1/4" (12hran 4-13; šestihřanný dlouhý 4-13; TX T10-T40; TX E4-E10; TX PLUS IP10-IP30; TX PLUS EP6-EP12; IN 3-8; Phillips PH1-PH3; Drážka 5,5-6,5 mm)

Krabice na bity (32 kusů), Široký sortiment kleští

Sada úhlových šroubováků (TX T9-40; IN 2-10), Dráha brzdy klíče (11 mm)

Ocelový metr (5 m), Magnetický zvedák

Zásuvka 2

Rozsah 3/8" (6-hran 6-19; 12-hřanný dlouhý 10-19; TX T20-T50; TX E6-E14;

IN 4-11; XZN M5-M10; TX PLUS IP40-IP60; TX PLUS EP10-EP20; klíč na zapalovací svíčky 14 + 16 + 18), Tester napětí (6-48 V AC/DC), Momentový klíč (3/8", 10-50 Nm)

Digitální posuvné měřítko, Spároměry

Zásuvka 3

Rozsah 1/2" (šestihran 8-32; TX T27-T60; TX E10-E24; IN 5-17; XZN M5-M16; TX PLUS EP22-EP32), Momentový klíč (1/4", 40-200 Nm)

Zásuvka 4

Sortiment šroubováků (šestihran 6-10; IN3-8; Phillips PH1-PH4; drážka 4,5-8 mm; TX T10-T40), Univ. Pár háčků brzdového třmenu

Zásuvka 5

Rozsáhlé rázové, pákové a řezné nástroje

(pilníky, kladiva, vrtačky, páčidla, dláta, šroubováky, děrovačky)

Zásuvka 6

Speciální kleště, Kartáč brzdového třmenu

Kombinovaný klíč (6-32)

Zásuvka 7

Otevřený klíč s kruhovou ráčnou (8-19), Dvojitý očkový klíč (6-24, TX E6-E24)

Klíč startéru (11-17), Otevřete klíč s dvojitým očkem (8-19)

Zásuvka 8

1/2" vložky pro nástrčné klíče (dlouhý šestihran 10-32; IN 6-14; TX T27-T60)

Vložka elektrického šroubováku s ochranným pouzdem (17-22)

Vložka pro elektrický šroubovák (13-27), Kabelový nůž a univerzální kombinované nůžky

1500 H 40

DRŽÁK ROLE PAPIŘU

- > Pro role papíru do průměru 320 mm a šířky 320 mm
- > Boční perforace pro další háčky (není součástí dodávky)
- > Barva RAL 9005 černá
- > Vhodný pro všechny vozíky / lavice na nářadí s perforací Euro 10 x 38 mm



€33,28 + DPH

Kód	Číslo	Délka mm	Šířka mm	Výška mm	Hmotnost kg
2997754	1500 H 40	350	200	110	1,36

KL-4911-11X

MAGNETICKÁ PODLOŽKA

- > Ideální při opravách vozidel pro bezpečné odkládání a upevnění nářadí, šroubů nebo jiných dílů
- > Díky extrémně silným magnetům jsou bezpečně drženy i nejtěžší předměty
- > Podložku lze volně položit nebo připevnit na magnetické povrchy, např. na vozík nebo zvedák
- > Strukturovaný plastový povrch s vnitřní pěnovou membránou zabraňuje poškození citlivých povrchů, snadno se čistí, je odolný vůči vodě a oleji



od €27,50 + DPH



Kód	Číslo	Délka mm	Šířka mm	Výška mm	Hmotnost kg	Bez DPH
3457168	KL-4911-111	114	114	7	0,1	27,50
3457176	KL-4911-112	280	200	7	0,4	72,00
3457184	KL-4911-113	305	50	7	0,13	33,00

KL-4911-102

MAGNETICKÝ DRŽÁK NA PLECHOVKY

- > Ideální při opravách vozidel pro snadné odkládání sprejů, např. čističů brzd, silikonových sprejů, tuků atd.
- > Lze jednoduše připevnit na magnetický povrch, např. na vozík nebo zvedák



€5,70 + DPH

Kód	Číslo	Zvedací síla magnetu g	pro max. Ø mm
3457125	KL-4911-102	3000	70
Délka mm	Šířka mm	Výška mm	Hmotnost kg
160	90	120	0,29

KL-4911-103

MAGNETICKÁ MISKA

- > Ideální při opravách vozidel pro bezpečné uložení šroubů nebo jiných drobných dílů
- > Lze jednoduše připevnit na magnetický povrch, např. na vozík nebo zvedák
- > Nezáleží na tom, zda je svislá nebo vodorovná, díky speciálnímu tvaru a vysokému okraji vždy nabízí bezpečné uložení



€9,80 + DPH

Kód	Číslo	Vnější Ø	Síla zvedání magnetu g	Hmotnost kg
3457133	KL-4911-103	150 mm	2500	0,4

1504 0701

MOBILNÍ PRACOVNÍ STŮL

- > 30 mm silná multiplexní buková překližka, povrch navíc chráněný lakovým olejovým lakem
- > Velký využitelný úložný prostor s poličkou a dvířky
- > Široké zásuvky (Š 480 x H 400 mm) s plným výsuvem, odnímatelné
- > Nosnost každé zásuvky 40 kg, spodní zesílené zásuvky 60 kg
- > Vysoce výkonný vozík GEDORE, celková nosnost 1000 kg, v mobilním provozu 750 kg
- > Konstrukce nápravy vozíků GEDORE zaručuje i při maximálním zatížení: lehký chod, manévrovatelnost a udržování směru



Kód	Číslo	Délka mm	Šířka mm	Výška mm	Tloušťka pracovní desky mm	Zásuvky	Počet zásuvek	Hmotnost kg
1814931	1504 0701	1.100	630	985	30	7x Typ 1, V = 67 mm 1x Typ 3, V = 207 mm	8	105

1504 XL-S-198

PRACOVNÍ STŮL SE ZÁKLADNÍM SORTIMENTEM

198 kusů

- > Ideální pro servisní a údržbářské práce na zemědělských strojích
- > S GEDORE Check-Tool-System: kontrola úplnosti pomocí dvoubarevných pěnových vložek
- > 30 mm silná multiplexní buková překližka, povrch navíc chráněný lakovým olejovým lakem
- > Velký využitelný úložný prostor s poličkou a dvířky
- > 1 zásuvka XL (Š 1055 x H 400 mm), 6 širokých zásuvek (Š 640 x H 400 mm) s plným výsuvem, vyjímatelná

€3605,04 + DPH

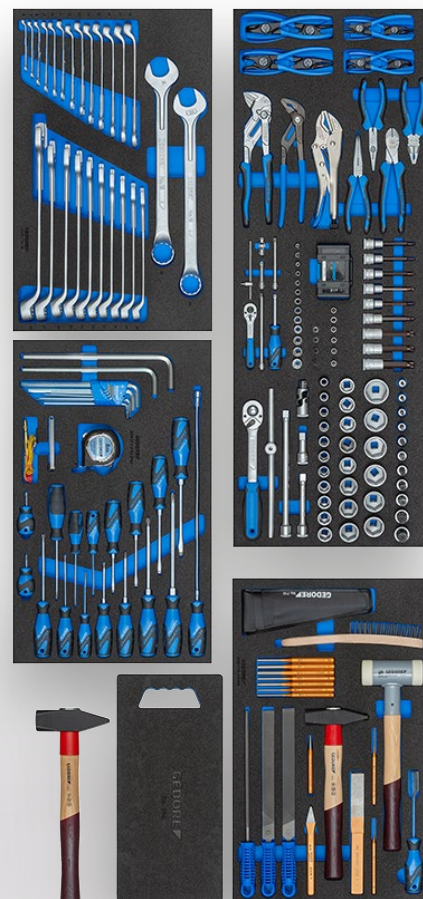

Kód	Číslo	RAL	Délka mm	Šířka mm	Výška mm	Zásuvky	max. nosnost kg	Počet zásuvek	dílů	Hmotnost kg
3434826	1504 XL-S-198	GEDORE modrý, RAL 5017	1.250	630	985	1xTyp XL, V=75mm, extra široký 4xTyp 1b, V=67mm, 1xTyp 2b, V=137mm 1xTyp 3b, V=207mm	1000	7	198	154,3

Obsah

Pojízdný pracovní stůl 1504 XL 1411 1,25 m široký, Sada šroubovákových bitů 1/4" 620-024, Čtvercová rukojeť 1/4" 2098, Zásuvka 20 4 4 5 5 5 6 7 8 9 10 11 12 13 14 mm, Nástavec šroubovák 1/4" IN 20 4 5 6 8 mm, Šroubovací bit ITX 20 T8 T9 T10 T15 T20 T25, Ráčna oboustranná 1/4" 2093 U-10, T-rukojeť 1/4" 2087, Rozšíření 2090-2, Rozšíření 2090-4, Rozšíření 2090-6, Kardanový kloub 2095, Zásuvka 1/2" 19 10 11 12 13 14 15 16 17 18 19 20 21 22 23 24 25 26 27 28 29 30 32 43 36 mm, Nástavec šroubováku 1/2" IN 19 4 5 6 7 8 9 10 12 14 17 19, Bit šroubovák 1/2" ITX 19 L T20-100 T25-100 T27-100 T30-100 T40-100 T45-100 T50-100 T55-100 T60-100, Oboustranná ráčna 1/2" 1993 U-10 T, T-rukojeť 1/2" 1987, Rozšíření 1/2" 1990-3, Rozšíření 1/2" 1990-5, Rozšíření 1/2" 1990-10, Kardanový kloub 1/2" 1995, Kombinovaný klíč 1 B 6 7 8 9 10 11 12 13 14 15 16 17 18 19 20 21 22 23 24 25 26 27 30 32 34 mm, Sada imbusových klíčů H 42 EL-88, Ofsetový šroubovák 42 EL 12 14, 3K šroubovák, krátký tvar 2153 5,5, Nářazová krytka 3K šroubovák 2154SK 3,5 5,5 6,5 8, 3K šroubovák krátký tvar 2161 PH 2, 3K šroubovák s nárazovou krytkou 2160SK PH 1 PH 2 PH 3 PH 4, 3K šroubovák 2163 TX T10 T15 T20 T25 T30 T40, Dilenský pilník plochý 10" 8701 2-10 | 250x25mm, Kulatý dilenský pilník 10" 8722 2-10 | 250x10 mm, Půlkulatý dilenský pilník 10" 8725 2-10 | 250x25 mm, Kleště na vodní pumpu 10" 142 10 lžíc, Úchopové kleště Gedore 137 10, Kombinované kleště 8210-160 JC, Kraft boční řezačka 8316-200 JC, Vrcenásobné kleště 8133-180 JC, Jehlové kleště 8132 AB-200 JC, Sada montážních kleští S 8008, 8 ks, Klešťový klíč 10" 183 10 JC, Zámečnické kladivo ROTBAND-PLUS 600 H-600 S, Zámečnické kladivo ROTBAND-PLUS 600 H-1500, Měkké čelní kladivo 248 H-50, Děrovač kolíků 119-2 2 3 4 5 6 7 8 9 10 mm, Zrna 100-12, Dláto drážkové 104, Dláto křížové ploché oválné 96-175 | 175 x 17 x 11 mm, Spároměr 702 13 M, Škrabka na těsnění 133K, Ocelový svinovací metr 4534-8 | 8m, Kapesní nonius 710, Zkušební žárovka automobilového světla 4610, Drátěný kartáč 644, Montážní páka 39, Pevná kolenní deska z 906 pěny, Magnetický zvedák 640-1800

1504 XL-S-306

PRACOVNÍ STŮL S PROFESIONÁLNÍM SORTIMENTEM

306 kusů

- > Ideální pro servisní a údržbářské práce na zemědělských strojích
- > S GEDORE Check-Tool-System: kontrola úplnosti pomocí dvoubarevných pěnových vložek
- > 30 mm silná multiplexní buková překližka, povrch navíc chráněný lakovým olejovým lakem
- > Velký využitelný úložný prostor s poličkou a dvířky
- > 1 zásuvka XL (Š 1055 x H 400 mm), 8 širokých zásuvek (Š 640 x H 400 mm) s plným výsuvem, vyjímatelná

€5200,⁸⁴ + DPH

**Mobilní pracovní stůl s
vysoce kvalitní multiplex
pracovní deskou**

**Pracovní stůl
s vysokou
nosností**

**Rozsáhlé
vybavení
s 306 díly**

**Výkonné nářadí
pro zemědělské
stroje**



Kód	Číslo	RAL	Délka mm	Šířka mm	Výška mm	Zásuvky	max. nosnost kg	Počet zásuvek	dílů	Hmotnost kg
3434834	1504.XL-S-306	GEDORE modrý, RAL 5017	1.250	630	985	1xTyp XL, V=75mm, extra široký 7xTyp 1b, V=67mm, 1xTyp 2b, V=137mm	1000	9	306	174,68

Obsah

Rolovací pracovní stůl extra široký 1504 XL 1710 | 1,25 m, Sada šroubovákových bitů 1/4" 620-024, Čtvercová rukojeť 1/4" 2098, Zásuvka 20 4 4,5 5 5,5 6 7 8 9 10 11 12 13 14 mm
 Nástavec šroubovák 1/4" IN 20 4 5 6 8 mm, Šroubovací bit ITX 20 T8 T9 T10 T15 T20 T25, Ráčna oboustranná 1/4" 2093 U-10, T-rukojeť 1/4" 2087, Rozšíření 2090-2-4-6, Kardanový kloub 2095
 Zásuvka 1/2" 19 10 11 12 13 14 15 16 17 18 19 20 21 22 23 24 25 26 27 28 29 30 32 33 34 36 mm, Zásuvka 1/2" D 19 L 10 L 12 L 13 L 14 L 15 L 16 L 17 L 18 L 19 L 21 L 22 L 24 L 27 L 30 L 32 mm
 Nástavec šroubovák 1/2" IN 19 4 5 6 7 8 9 10 12 14 17 19 mm, Nástavec šroubovák 1/2" IN 19 L 6-140 7-140 8-140 9-140 10-140 12-140 14-140 mm
 Bit šroubovák 1/2" ITX 19 L T20-100 T25-100 T27-100 T30-100 T40-100 T45-100 T50-100 T55-100 T60-100
 Zásuvka 1/2" TX 19 E10 E11 E12 E14 E16 E18 E20 E24, Oboustranná ráčna 1/2" 1993 U-10 T, T-rukojeť 1/2" 1987, Prodloužení 1/2" 1990-3 -5 -10, Kardanový kloub 1/2" 1995
 Nárazová hlavice 1/2" K 19 17 18 19 21 22 23 24 27 30 32, Prodloužení silového klíče 1/2" KB 1990-5, Sada adaptérů S 2032-05, 5 kusů, Kontrolní nástrojová vložka se sortimentem 2005 CT4-7 XL
 Kombinovaný klíč 1 B 6 7 8 9 10 11 12 13 14 15 16 17 18 19 20 21 22 23 24 25 26 27 30 32 34 mm, Vidlicový klíč s očkovou ráčnou 7 R 10 11 12 13 14 15 16 17 18 19 21 22 24 mm
 Klíč na startovací blok 304 13x15 14x17 19x22 mm, Dvojitý nástrčný klíč otevřený 400 9x11 10x12 13x15 14x17 19x22 24x27, Sada imbusových klíčů H 42 EL-88, Ofsetový šroubovák 42 EL 12 14
 Sada ofsetových šroubováků PH 42-88, 8 kusů, Úhlový šroubovák 42 7 9 12 14 17 19 22 mm, 3K šroubovák, krátký tvar 2153 5.5, 3K šroubovák s nárazovou krytkou 2154SK 3,5 5,5 6,5 8
 3K šroubovák krátký tvar 2161 PH 2, 3K šroubovák s nárazovou krytkou 2160SK PH 1 PH 2 PH 3 PH 4, 3K šroubovák 2163 TX T10 T15 T20 T25 T30 T40, Nástrčný klíč 2133 6 7 8 10 11 12 13 mm
 Pilník plochý tupý dílenský 8701 2-10 | 10", Kulatý dílenský pilník 8722 2-10 | 10", Půlkulatý dílenský pilník 8725 2-10 | 10", Kleště na vodní pumpu 142 10 TL | 10", Úchopové kleště Gedore 137 10
 Kombinované kleště 8210-160 JC, Kraft boční řezačka 8316-200 JC, Vícenásobné kleště 8133-180 JC, Jehlové kleště 8132 AB-200 JC, Sada montážních kleští S 8008, 8 kusů, Klešťový klíč 183 10 JC | 10"
 Zámečnické kladivo ROTBAND-PLUS 600 H-600, Zámečnické kladivo ROTBAND-PLUS 600 H-1500, Měkké čelní kladivo 248 H-50, Děrovač kolíků 119-2 2 3 4 5 6 7 8 9 10, Zrna 100-12, Dláto drážkové 104
 Dláto křížové ploché oválné 96-175 | 175 x 17 x 11 mm, Spároměr 702 13 M, Škrabka na těsnění 133K, Ocelový svinovací metr 4534-8 | 8m, Kapesní nonius 710, Zkušební žárovka automobilového světla 4610
 Drátěný kartáč 644, Montážní páka 39, Pevná kolenní deska z 906 pěny, Magnetický zvedák 640-1800



1506 XL 2810

MOBILNÍ PRACOVNÍ STŮL MIMOŘÁDNĚ ŠIROKÝ

- > Ocelový plech, odolný proti korozi a odolný proti poškrábání, práškově lakovaný, GEDORE modrý
- > 30 mm silná multiplexní buková překližka, povrch navíc chráněný lakovým olejovým lakem
- > Ochranný rám nohou zvyšuje vaši bezpečnost
- > Centrální zamykání s cylindrickým zámekem na zásuvkový blok, stejně klíčované
- > Široké zásuvky (Š 480 x H 400 mm) s plným výsuvem, odnímatelné
- > Bezpečnostní zámek na zásuvku, ovládání jednou rukou
- > Vodicí kolejničky s kuličkovými ložisky
- > Nosnost na zásuvku 40 kg, spodní těžké zásuvky 60 kg
- > Celková nosnost 1000 kg, v mobilním provozu 750 kg
- > Dvě velmi odolná kolečka GEDORE na válečkových ložiscích (pevná kolečka Ø 200 mm)
- > Dvě lehce ovladatelná kolečka GEDORE na kuličkových ložiscích (rejdivovací kolečka Ø 125 mm), obě s úplnou brzdou
- > Konstrukce nápravy vozíků GEDORE zaručuje i při maximálním zatížení: lehký chod, manévrovatelnost a udržování směru



€1891,⁶⁰ + DPH



Kód	Číslo	Délka mm	Šířka mm	Výška mm	Tloušťka pracovní desky mm	Zásuvky	Počet zásuvek	Hmotnost kg
2528096	1506 XL 2810	1.250	630	985	30	16x Typ 1, V = 67 mm 2x Typ 2, V = 137 mm	18	156

1507 XL 30101

MOBILNÍ PRACOVNÍ STŮL S EXTRA ŠIROKÝMI ZÁSUVKAMI

- > 30 mm silná multiplexní buková překližka, povrch navíc chráněný lakovým olejovým lakem
- > Pracovní deska je odsazena dozadu, aby ji bylo možné zaparkovat na stěnu
- > Manévrovatelné a snadno ovladatelné díky rukojeti řízení
- > Boční stěny s perforací Euro 10 x 38 mm pro připevnění háků a nástrojů
- > Připraveno pro montážní sadu KL-5501-211 pro montáž napínačku pružiny KL-5501 B
- > Ochranný rám nohou zvyšuje vaši bezpečnost
- > Ocelový plech, odolný proti korozi a odolný proti poškrábání, práškově lakovaný, GEDORE modrý
- > Centrální zamykání s cylindrickým zámekem
- > Široké zásuvky (Š 998 x H 474 mm) s plným výsuvem, odnímatelné
- > Individuální výsuvný zámek zabraňuje otevření více než jedné zásuvky, ovládání jednou rukou
- > Vodicí kolejničky s kuličkovými ložisky
- > Nosnost na zásuvku 70 kg
- > Celková nosnost 1000 kg, v mobilním provozu 750 kg
- > Dvě velmi odolná kolečka GEDORE na válečkových ložiscích (pevná kolečka Ø 200 mm)
- > Dvě lehce ovladatelná kolečka GEDORE na kuličkových ložiscích (rejdrovací kolečka Ø 125 mm), obě s úplnou brzdou
- > Konstrukce nápravy vozíků GEDORE zaručuje i při maximálním zatížení: lehký chod, manévrovatelnost a udržování směru
- > Lze optimálně vybavit nástrojovými moduly GEDORE (1500 ES / 1500 CT) na jednu zásuvku max. Možné 9 1/3 modulů

€1842,⁸⁶ + DPH



Kód	Číslo	Délka mm	Šířka mm	Výška mm	Tloušťka pracovní desky mm	Zásuvky	Počet zásuvek	Hmotnost kg
3127826	1507 XL 30101	1.200	635	985	30	3x Typ 1, V = 75 mm 1x Typ 3, V = 155 mm 1x Typ 5, V = 235 mm	5	127

1502

MOBILNÍ PRACOVNÍ STŮL

- > Ocelový plech, odolný proti korozi a odolný proti poškrábání, práškově lakovaný, GEDORE modrý
- > 25 mm silná vícenásobně laminovaná buková deska, povrch navíc chráněný lakem na lněný olej
- > Ochranný rám nohou zvyšuje vaši bezpečnost
- > Centrální zamykání s cylindrickým zámekem
- > 6 široké zásuvky (Š 480 x H 400 mm) s plným výsuvem, odnímatelné
- > Bezpečnostní zámek na zásuvku, ovládání jednou rukou
- > Vodicí kolejničky s kuličkovými ložisky
- > Lze individuálně vybavit délkovými a příčnými prepážkami (k dispozici také samostatně)
- > Nosnost každé zásuvky 40 kg, spodní zesílené zásuvky 60 kg
- > Celková nosnost 1000 kg, v mobilním provozu 750 kg
- > Dvě velmi odolná kolečka GEDORE na válečkových ložiscích (pevná kolečka Ø 200 mm)
- > Dvě lehce ovladatelná kolečka GEDORE na kuličkových ložiscích (rejdrovací kolečka Ø 125 mm), obě s úplnou brzdou
- > Konstrukce nápravy vozíků GEDORE zaručuje i při maximálním zatížení: lehký chod, manévrovatelnost a udržování směru

€1086,⁵⁵ + DPH



Kód	Číslo	Délka mm	Šířka mm	Výška mm	Tloušťka pracovní desky mm	Zásuvky	Počet zásuvek	Hmotnost kg
6620540	1502	950	630	870	25	5x Typ 1, V = 79 mm 1x Typ 2, V = 180 mm	6	82



€924,³⁷
+ DPH

6,3 1/4 12,5 1/2

S 1500 ES-01

SORTIMENT MODULŮ MALÝ

104 kusů

- > Obecný základní sortiment pro začátečníky všech profesí
- > Nástroje v metrických rozměrech
- > Osvědčené moduly nástrojů GEDORE ES z ABS plastu

Kód	Číslo	dílů	Hmotnost kg
2319845	S 1500 ES-01	104	14,15

Obsah

Kombinované klíče se stejnou šířkou naplocho Č. 1 B 6 7 8 9 10 11 12 13 14 15 16 17 18 19 20 21 22
 Ofsetový šroubovák pro šrouby s vnitřním šestihranem Č. 42 2 2,5 3 4 5 6 8 10
 Vložky nástrčných klíčů 1/2" šestihraný UD Profil Č. 19 10 11 12 13 14 15 16 17 18 19 21 22 23
 24 26 27 28 30 32, 1/2" Šroubovací hlavice pro šrouby s vnitřním šestihranem Č. IN 19 6 7 8 9 10 12 14
 1/2" Reverzibilní ráčna Č. 1993 U-20, 1/2" T-rukojet Č. 1987, 1/2" Univerzální kloub Č. 1995
 1/2" Prodloužení Č. 1990-5 -10, 1/4" Vložky nástrčných klíčů Č. 20 4 5 5,5 6 7 8 9 10 11 12 13 14
 1/4" Šroubovací hlavice pro šrouby s vnitřním šestihranem Č. IN 20 3 4 5 6 8
 1/4" Vložky nástrčných klíčů pro vnější TX šrouby Č. TX 20 E4 E5 E6 E7 E8 E10
 1/4" Šroubovací hlavice pro vnitřní šrouby TX Č. ITX 20 T8 T9 T10 T15 T20 T25 T27 T30 T40
 1/4" T-rukojet Č. 2087, 1/4" Prodloužení Č. 2090-4, 1/4" Univerzální kloub Č. 2095
 1/4" Rukojet Č. 2098, 1/4" Reverzibilní ráčna Č. 2093 U-10, 3S šroubovák pro šrouby s drážkou Č. 2150 4 5,5 6,5 8, 3S šroubovák pro šrouby s křížovou hlavou PH Č. 2160 PH 1 2
 Univerzální kleště Č. 142 10 JC, Silové kombinované kleště Č. 8250-180 JC
 Jehlové kleště s ostřím Č. 8132-160 JC, Silové kleště štípací bočn Č. 8316-160 JC
 Inženýrské kladivo Č. 600 H-300, Ploché sekáče, 8-hran Č. 97-250
 Křížový sekáč, 8-hran Č. 98-125
 Driftovací razník, 8-hran Č. 99 12-5
 Razník, 8-hran Č. 100-12, Děrovač, 8-hran Č. 119-1,5 3 4

S 1500 ES-02

STŘEDNÍ SORTIMENT MODULŮ

207 kusů

- > Základní vybavení pro komerční sektor nebo ambiciózní kutil
- > Nástroje v metrických rozměrech
- > Osvědčené moduly nástrojů GEDORE ES z ABS plastu
- > K dispozici také ve vozíku na nářadí Č. 2004 0620

€1894,¹²
+ DPH

6,3 1/4 12,5 1/2 8 5/16



Kód	Číslo	dílů	Hmotnost kg
2319853	S 1500 ES-02	207	28,3

Obsah

Kombinované klíče se stejnou šířkou naplocho Č. 1 B 6 7 8 9 10 11 12 13 14 15 16 17 18 19 20 21 22, Ofsetový šroubovák pro šrouby s vnitřním šestihranem Č. 42 2 2,5 3 4 5 6 8 10
 Dvojité otevřený klíč Č. 6 6x7 8x9 10x11 12x13 14x15 16x17 18x19 20x22 21x23 24x27, 1/2" Vložky nástrčných klíčů Č. 19 10 11 12 13 14 15 16 17 18 19 21 22 23 24 26 27 28 30 32
 1/2" Výkonný šroubovák Č. K 19 10 13 14 17 19, 1/2" Šroubovací hlavice s drážkou Č. IS 19 10x1,6 12x2, 1/2" Šroubovací hlavice PH Č. IKS 19 2 3 4
 1/2" Šroubovací hlavice XZN Č. INX 19 8 10, 1/2" Šroubovací hlavice TX Č. ITX 19 T20 T25 T27 T30 T40 T45 T50 T55 T60
 1/2" Šroubovací hlavice TX, dlouho Č. ITX 19 L T20-100 T25-100 T27-100 T30-100 T40-100 T45-100 T50-100 T55-100 T60-100, 1/2" Šroubovací hlavice ISK Č. IN 19 5 6 7 8 9 10 12 14 17
 1/2" Šroubovací hlavice ISK, dlouho Č. IN 19 L 5-90 6-90 8-90 10-140 12-140 14-140, 1/2" Reverzibilní ráčna 1993 U-20, 1/2" T-rukojet Č. 1987, 1/2" Univerzální kloub Č. 1995
 1/2" Prodloužení Č. 1990-5 -10, 1/4" Vložky nástrčných klíčů Č. 20 4 5 5,5 6 7 8 9 10 11 12 13 14, 1/4" Šroubovací hlavice pro šrouby s vnitřním šestihranem Č. IN 20 3 4 5 6 8
 1/4" Vložky nástrčných klíčů pro vnější TX šrouby Č. TX 20 E4 E5 E6 E7 E8 E10, 1/4" Šroubovací hlavice pro vnitřní šrouby TX Č. ITX 20 T8 T9 T10 T15 T20 T25 T27 T30 T40
 1/4" T-rukojet Č. 2087, 1/4" Prodloužení Č. 2090-4, 1/4" Univerzální kloub Č. 2095, 1/4" Rukojet Č. 2098, 1/4" Reverzibilní ráčna Č. 2093 U-10
 5/16" Šroubovací bit pro šrouby s drážkou Č. 880 7 8 9 12, 5/16" Šroubovací bit pro šrouby s vnitřním šestihranem Č. 885 5 6 8 10, 5/16" Šroubovací bit pro šrouby s křížovou hlavou Č. 890 1 2 3 4
 TX šroubovací měřidlo Č. 708, Nástrčkový klíč s 2S-T rukojetí Č. 2133 5,5 6 7 8 9 10, Otevřený klíč s kruhovou ráčnou Č. 7 R 8 10 12 13 14 15 16 17 18 19
 3S šroubovák für s drážkou Č. 2150 4 5,5 6,5 8, 3S šroubovák pro šrouby s křížovou hlavou Č. 2160 PH 1 2, Adaptér na bity 5/16" 6-hran - 1/2" 4-hran Č. KB 819
 Montážní kleště pro vnější pojistné kroužky Č. 8000 A 1 A 2 A 21, Montážní kleště pro vnitřní pojistné kroužky Č. 8000 J 1 J 2 J 21, Univerzální kleště Č. 142 10 JC
 Silové kombinované kleště Č. 8250-180 JC, Jehlové kleště s ostřím Č. 8132-160 JC, Silové kleště štípací bočn Č. 8316-160 JC, Ploché sekáče, 8-hran Č. 97-250
 Křížový sekáč, 8-hran Č. 98-125, Driftovací razník, 8-hran Č. 99 12-5, Razník, 8-hran Č. 100-12, Děrovač, 8-hran Č. 119-1,5 3 4, Inženýrské kladivo Č. 600 H-300
 Soubor vláčna Č. 140, Ocelové svinovací metr Č. 4534-5, TX šroubovací měřidlo Č. 708, Digitální posuvné měřítka Č. 711, Pinzeta Č. 720, Rýsovací jehla Č. 745
 1/2" Rucní nástrčkový klíč pro rázový utahovák Č. K 1900, Distanční modul prázdný Č. 1500 ED-70 K, 475x77x40 mm [6x]

S 1500 ES-03

VELKÝ SORTIMENT MODULŮ

325 kusů

- > Komplexní průmyslová řada pro profesionály
- > Nástroje v metrických rozměrech
- > Osvědčené moduly nástrojů GEDORE ES z ABS plastu
- > K dispozici také ve vozíku na nářadí č. 2004 0620

€2605,88 + DPH

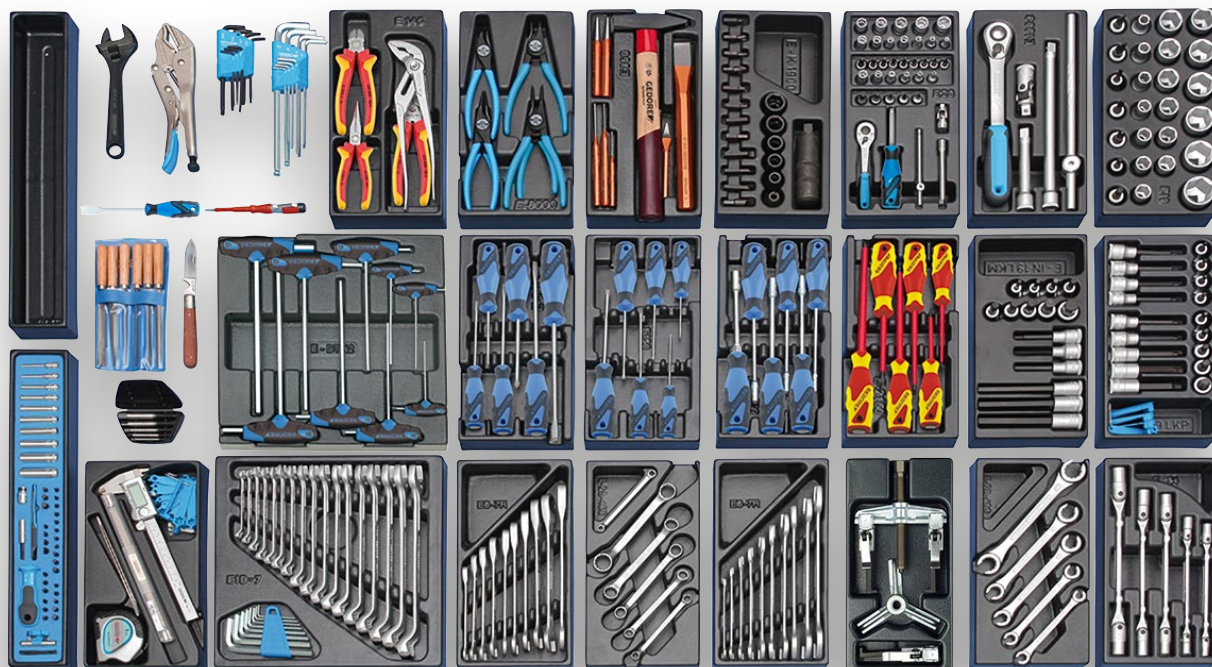

6,3 1/4 12,5 1/2 6,3 1/4 8 5/16

Kód	Číslo	dílů	Hmotnost kg
2319861	S 1500 ES-03	325	38

Obsah

Přejíždějte se 2 rameny č. 106/103, Přejíždějte se 3 rameny č. 107/103, Tlakové vřeteno pro stahovák č. 1.1406140, Zatáhněte za háček THE SLIM No. 106/S100-E
 Zkombinujte klíče se stejnými velikostmi klíčů č. 1 B 6 7 8 9 10 11 12 13 14 15 16 17 18 19 20 21 22, Dvojitý klíč č. 34 8x9 10x11 12x13 14x15 16x17
 Dvojitý očkový klíč č. 2 6x7 8x9 10x11 12x13 14x15 16x17 18x19 20x22, Dvojitý vidlicový klíč č. 6 6x7 8x9 10x11 12x13 14x15 16x17 18x19 20x22 21x23 24x27
 Dvojitý očkový klíč č. 400 8x10 10x11 12x14 13x15 17x19, otevřeno, Otevřený klíč s očkovou ráčnou č. 7R 8 10 12 13 14 15 16 17 18 19, Jednoduchý otevřený klíč, nastavitelný č. 60P 8 10"
 1/2" vložka pro nástrčný klíč č. 19 10 11 12 13 14 15 16 17 18 19 21 22 23 24 26 27 28 30 32, 1/2" nástrčný šestihřanný šroubovák č. K 19 10 13 14 17 19
 1/2" slot pro šroubovák č. IS 19 10x1.6 12x2, 1/2" šroubovací bit PH č. IKS 19 2 3 4
 1/2" šroubovák pro vnitřní drážkované šrouby XZN č. INX 19 8 10, 1/2" šroubovák pro šrouby s vnitřním šestihřannem č. IN 19 5 6 7 8 9 10 12 14 17
 1/2" šroubovák pro šrouby s vnitřním šestihřannem č. IN 19 L 5-90 6-90 8-90 10-140 12-140 14-140, dlouhý, 1/2" šroubovák XZN č. ITX 19 T20 T25 T27 T30 T40 T45 T50 T55 T60
 1/2" šroubovák XZN č. ITX 19 L T20-100 T25-100 T27-100 T30-100 T40-100 T45-100 T50-100 T55-100 T60-100, dlouhý, 1/2" otočná ráčna 1993 U-20
 1/2" T-rukojeť č. 1987, 1/2" kardanový kloub č. 1995, 1/2" prodloužení č. 1990-5 -10, 1/4" vložka pro nástrčný klíč č. 20 4 5 5 6 7 8 9 10 11 12 13 14
 1/4" šroubovák pro šrouby s vnitřním šestihřannem č. IN 20 3 4 5 6 8, Vložka 1/4" nástrčného klíče pro externí šrouby TX č. TX 20 E4 E5 E6 E7 E8 E10
 1/4" šroubovák pro vnitřní šrouby TX č. ITX 20 T8 T9 T10 T15 T20 T25 T27 T30 T40, 1/4" T-rukojeť č. 2087, 1/4" prodloužení č. 2090-4
 1/4" kardanový kloub č. 2095, 1/4" čtvercová zasuvací rukojeť č. 2098, 1/4" otočná ráčna č. 2093 U-10, 1/4" vložka pro nástrčný klíč č. 20 L, SW 4 4,5 5 6 7 8 9 10 12 13 mm
 1/4" šroubovák č. 680, SW 4 5,5 6 5 8 mm, 1/4" šroubovák č. 685, SW 2,5 3 4 5 6 mm, 1/4" šroubovák č. 685 X 5 6 8 mm
 1/4" šroubovák č. 687 TX T6 T7 T8 T9 T10 T15 T20 T25 T27 T30 T40, 1/4" šroubovák č. 690 1 2 3, 1/4" šroubovák č. 690 PZD 1 2 3, 1/4" bitový adaptér č. 620
 5/16" šroubovák pro šrouby s drážkou č. 880 7 8 9 12, 5/16" šroubovák pro šrouby s vnitřním šestihřannem č. 885 5 6 8 10, 5/16" šroubovák pro šrouby Phillips č. 890 1 2 3 4
 Spojovací kus 5/16" 6-bodový - 1/2" 4-bodový č. 819 kB, Vložte držák č. 673 6,3, Držák bitů č. 699, Vícenásobná rukojeť č. 676, Kombinovaný přídržovací nástroj č. 639
 Nástrčkový klíč s 2K T-rukojetí č. 2133 5,5 6 7 8 9 10, 3K šroubovák pro šrouby s drážkou č. 2150 4 5,5 6,5 8, 3K šroubovák pro šrouby Phillips č. 2160 PH 1 2
 3K šroubovák pro vnitřní šrouby TX č. 2163 TX T8 T10 T15 T20 T25 T30, Úhlový šroubovák pro šrouby s vnitřním šestihřannem č. 42 2,2,5 3 4 5 6 8 10
 Úhlový šroubovák pro šrouby s vnitřním šestihřannem č. 42 KEL 2,2,5 3 4 5 6 8 10 mm, extra dlouhá, s kulovou hlavou
 Úhlový šroubovák pro vnitřní šrouby TX č. 43 KTX T10 T15 T20 T25 T27 T30 T40, s kulovou hlavou
 Úhlový šroubovák s 2K T-rukojetí pro šrouby s vnitřním šestihřannem č. DT 2142 2 2,5 3 4 5 6 7 8 10, Montážní kleště na vnější pojistné kroužky č. 8000 A 1 A 2 A 21
 Montážní kleště na vnitřní pojistné kroužky č. 8000 J 1 J 2 J 21, Uchopovací kleště č. 137 10, Univerzální kleště č. 142 10 C, Silové kombinované kleště č. VDE 8250-180 H
 Kleště úhlové s břitem č. VDE 8132-160 H, Boční frézy VDE s izolací pláště No. VDE 8314-160 H, Ploché dláto, osmihranné č. 97-250
 Křížové dláto, osmihranné č. 98-125, Protahovací ovladač, osmihranný č. 99 12-5, Děrovač, osmihranný č. 100-12, Děrovač závlačky, osmihranný č. 119-1,5 3 4, Zámečnické kladivo č. 600H-300
 Ocelový metr č. 4534-5, Šroubové měřidlo TX č. 708, Digitální posuvné měřičko č. 711, Pinzeta č. 720, Číslo zapisovatele 745, 1/2" šroubovák č. K 1900
 Vytahovač šroubů č. 8551 M3-M6 M6-M8 M8-M11 M11-M14 M14-M18, Zkoušečka napětí č. 4615 3, 220-250 V, 3 mm, Kabelový nůž č. 0513-09, 195 mm
 Škrabka na těsnění č. 133 000, Šroubové měřidlo TX č. 708, Soubor vláčna č. 140, Ploché pahýl, trojúhelníkový, čtvercový, půlkulatý, kulatý pilník č. 8728
 Miniaturní LED světlo č. 649, Vzdálený modul prázdný Ne. 1500 ED-70 K, 475x77x40 mm [7x]

TC 666-MK-043

READY TO FIX KIT

43 kusů

€66,³⁹ + DPH

- > Sada bitů/nástavců s 5v1 multifunkční ráčnou na bity
- > Multifunkční ráčna na bity s hlavou otočnou o 180° a funkcí T-rukojeti
- > Šroubovák na bity se silným magnetem a vysokým přenosem síly
- > 50mm torzní bity pro hluboko uložené šrouby, vhodné pro rázové utahovávky
- > Držák bitů se silným magnetem pro použití v sklíčidlech
- > Bity 25 mm pro univerzální šroubování
- > Uložení v kvalitní textilní tašce s CT modulem v 3D karbonovém designu

Štíhlá multifunkční ráčna na bity 5 v 1 s hlavou otočnou o 180° a funkcí T-rukojeti

Šroubovák na bity se silným magnetem a vysokým přenosem síly



Uložení ve vysoce kvalitní textilní tašce



Kompletní sada, 43 dílů pro mobilní použití



Kód	Číslo	Obsah	Délka mm	Šířka mm	Výška mm	dílů	Hmotnost kg
3543889	TC 666-MK-043	1/4" multifunkční ráčna na bity 671 M, prodloužení 671-M 1/4" čtyřhranný adaptér 671-MK, šroubovák na bity 670M D20 5.5, D20 6, D20 7, D20 8, D20 10, D20 12, D20 13 Bity, 25mm: PH1, PH2, PH3, PZ1, PZ2, PZ3, T10, T15, T20, T25, T27, T30, T40 HEX2.5, HEX3, HEX4, HEX5, HEX6, HEX8, SL4.5, SL5.5 Torzní bity, 50mm: PH2, PZ1, PZ2, T20, T25, T30, HEX3, HEX4, HEX5, HEX6, Držák bitů 1/4" šestihran	180	110	50	43	0,662

TC 666-H-047

SADA BITŮ

47 kusů

- > Rozsáhlá sada torzních bitů a šroubováků
- > Výběr kvalitních torzních bitů v 25 mm a 50 mm – extra odolné, extra trvanlivé
- > 50mm torzní bity pro hluboká a obtížně přístupná šroubová spojení
- > 25mm torzní bity, kompaktní a obratné pro univerzální použití
- > Šroubovák na bity se silným magnetem bezpečně drží šroub
- > Sada L-klíčů HEX 1,5 - 6 mm s kuličkovou hlavou pro úzké prostory
- > Uložení v kvalitní textilní tašce s CT modulem v 3D karbonovém designu

€49,⁵⁸
+ DPH

Šroubovák na bity
se silným magnetem
bezpečně drží šroub

Výběr kvalitních torzních
bitů 25 mm a 50 mm - extra
odolné, extra trvanlivé

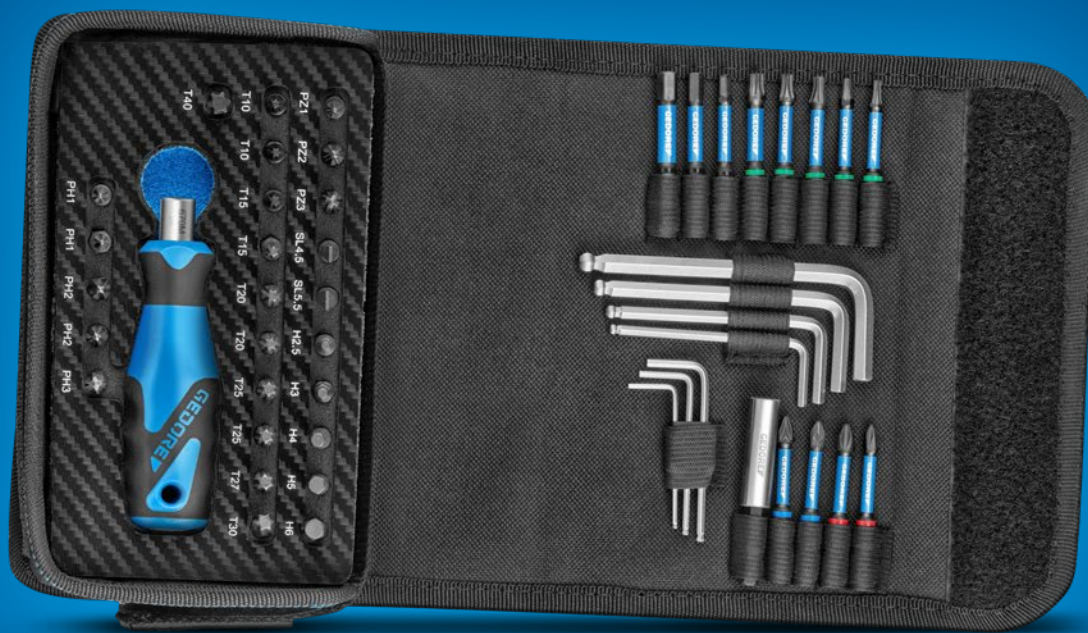

Uložení ve
vysoce kvalitní
textilní tašce



Sada torzních bitů a
šroubováků, 47 dílů

Imbusové klíče s kuličkovou
hlavou pro úzké a hluboké
šroubové spoje



Kód	Číslo	Obsah	Délka mm	Šířka mm	Výška mm	dílů	Hmotnost kg
3543900	TC 666-H-047	Šroubovák na bity 670M Torzní bity, 25 mm: PH1, PH1, PH2, PH2, PH3; PZ1, PZ2, PZ3, T10, T10, T15, T15, T20, T20, T25, T25, T27, T30, T40 HEX2.5, HEX3, HEX4, HEX5, HEX6, SL4.5, SL5.5 Torzní bity, 50 mm: PH1, PH2, PZ1, PZ2, T10, T15, T20, T25, T30, HEX4, HEX5, HEX6; Imbusové klíče HEX1.5, HEX2, HEX2.5, HEX3, HEX4, HEX5, HEX6, Držák bitů 1/4" šestihran	180	110	50	47	0,6

TC 666-142-033

SADA PRO ÚDRŽBU 1/4"

33 kusů

- > Sada pro uživatele s nástroji pro servis a údržbu
- > Chromované vodní pumpové kleště 7" s rychlým nastavením
- > 7UR očkový ráčnový klíč 10 + 13 mm, přepínatelný a zahnutý pro úzké prostory
- > Adaptér mění ráčnový klíč 10 mm na ráčnu 1/4"
- > Multi-Grip s vyjímatelným držákem bitů
- > VDE šroubovák SLIM DRIVE PH2 + SL 3,5 pro práci na elektrických zařízeních
- > Nejdůležitější D20 dvojité šestihřanné nástrčné hlavice a bity
- > Uložení v kvalitní tašce s pěnovým modulem 2K

€125,²¹
+ DPH

Sada pro uživatele,
33 dílů s relevantními
nástroji pro
servis a údržbu

Adaptér mění
ráčnový klíč 10 mm
na ráčnu 1/4"



VDE šroubovák
SLIM DRIVE
pro práci na elek-
trických zařízeních

Vysoce kvalitní
kleště na vodní
pumpu 7" s rychlým
nastavením a
ráčnové očkové
klíče 10 + 13 mm



Kód	Číslo	Obsah	Délka mm	Šířka mm	Výška mm	dílů	Hmotnost kg
3544540	TC 666-142-033	Kleště na vodní čerpadla 142-7, VDE 2160 PH 2, VDE 2172 3,5 Ráčnový klíč 7 UR 10, 7 UR 13, Adaptér 1/4" čtyřhran, Multi-Grip 676 Držák bitů 699, Bitový adaptér 620, Pohonový adaptér 1/4" čtyřhran x 1/4" šestihřann 25mm D 20 5,5, 6, 7, 8, 10, 11, 12, 13 Bity, 25 mm: PH1, PH2, HEX 2,5, 3, 4, 5, 6 mm, T10, T15, T20, T25, T27, T30 Torzní bity, 50 mm: T15, T20, T25	185	337	60	33	1,44



1041-002

SORTIMENT NÁSTROJŮ PROFI V KUFRU

100 kusů

- › Profesionální sortiment pro všechny obchody
- › Prakticky sestavený pro mobilní použití
- › Robustní společník - všude tam, kde musíte mít vždy po ruce ten správný nástroj

€842,⁸⁶ + DPH



Kód	Číslo	Délka mm	Šířka mm	Výška mm	dílů	Hmotnost kg
3082148	1041-002	490	395	185	100	12,906

Obsah

Kombinovaný klíč č. 1 B, SW 8 10 13 17 19 22 mm, 1/2" nástrčný klíč č. 19, SW 8 10 13 17 19 22 mm, 1/2" nástavec č. 1990-5, 1/2" oboustranná ráčna č. 1993 U-20
 Pružinová upínací tyč pro 14 nástrčných hlavíc 1/2" VH 19, Box na 1/4" nástrčné hlavice č. 666-U-20, s ráčnou 35 ks, Sada šestihlanných klíčů do L č. H 42-10, v pouzdře 10 ks
 Sada šestihlanných klíčů TX č. H 43 TX-88 v držáku 8 ks, Nastavitelný otevřený klíč č. 60 P 8, 8", Sada rázového nářadí č. 106, 6 ks, Kleště úchopové č. 137 10, 10"
 šídlo čtyřhranné č. 156 S, Kladivo s měkkým povrchem a zámečnické kladivo bez zpětného rázu KOMBI-PLUS R č. 247 H-30, Hobby pila č. 406, Nůž na kabely č. 0513-09, Kartáč na zapalovací svíčky č. 647
 Kapesní trýmen č. 710, 3C šroubovák s drážkou č. 2150, 3 4 5,5 6,5 8 mm, 3C šroubovák křížový č. 2160, PH 0 1 2, 3C šroubovák křížový č. 2160, PZ 1 2
 Ocelový metr č. 4534-3, páska d. 3 m, Zkoušečka napětí s drážkou č. 4615 3, 220-250 V, 3 mm, Malé univerzální nůžky č. 8096-140, Odizolovací nůžky č. 8098-160 JC, 160 mm 2K rukojeť
 Kleště vícenásobné č. 8133-200 JC, 200 mm 2K rukojeť
 Kombinované kleště č. 8245-180 JC, 180 mm 2K rukojeť



€473,¹¹
+ DPH



1100-01

GEDORE L-BOXX® 136 SE SORTIMENTEM ŘEMESLNÍKŮ

58 kusů

- > Obzvláště vhodné pro kutily nebo kutily
- > Sestaveno praktickým způsobem pro použití na místě
- > S kontrolní vložkou pro rychlou identifikaci chybějících nástrojů
- > GEDORE L-BOXX® 136 se systémem zasunování Easy Click

Kód	Číslo	Délka mm	Šířka mm	Výška mm	dílů	Hmotnost kg
2658194	1100-01	444	360	152	58	9,55

Obsah

1/2" Reverzibilní ráčna Č. 1993 U-20, 1/2" Prodloužení Č. 1990-10, 250 mm
 Univerzální kloub 1/2" Č. 1995
 Vložka nástrčného klíče 1/2" Č. 19, 10 11 12 13 14 15 16 17 18 19 21 22 24 mm
 Nastavitelný otevřený klíč Č. 60 CP 8, 8", Univerzální kleště Č. 142 10 JC, 10"
 Dvousložková rukojeť vysokopevnostní diagonální fréza Č. 8316-160 JC, 160 mm
 2S rukojeť více kleští Č. 8133-180 JC, 180 mm
 Inženýrské kladivo 2S Č. 600 H-500, 500 g, Masonovo sekáč Č. 110-256, 250x16 mm
 Klíč ovládací skříňky UNIVERSAL Č. 45 S, pro spínací skříňky a blokování
 Miniaturní LED světlo Č. TFK 649, Kloubová noha Č. E-649 F pro LED lampu Č. TFK 649
 Kabelový nůž Č. 0063-08, čepel L. 80 mm
 Sada ošetvových šroubováků Č. H 42-10, šestihřanný 1,3 1,5 2 2,5 3 4 5 6 8 10 mm
 Ošetvový šroubovák Č. SCL 43 TX-80, T9 T10 T15 T20 T25 T30 T40
 Sada šroubováků VDE Č. VDE 2170-2160, PH-077 slot 2,5 4 5,5, křížový slot PH 0 1 2
 Slot pro zkoušečku napětí Č. 4615 3, 220-250 V, 3 mm, Dřevěné skládací metry Č. 4533-2, 2 m
 Sada klíčů Č. 8728, ploché, trojúhelníkové, čtvercové, půlkruhové, kulatý pilník
 + GEDORE L-BOXX® 136 Č. 1100 L

KL-0880-10 K

VIDEOSKOP

- > Extrémně tenký mikro fotoaparát s Ø 3,9 mm
- > Čočka chráněná proti prachu a vodě s nastavitelným LED osvětlením
- > ±180° úhel natočení díky 2cestnému kloubu
- > Foto a video dokumentace s datem a časem
- > Přímé přehrávání fotografií a videí po pořízení

€741,⁰⁰
+ DPH



Kód	Číslo	Zobrazit	Rozlišení	Úhel natočení	Počet LED diod	Baterie	úložný prostor	Délka mm	Šířka mm	Výška mm	Hmotnost kg
3444910	KL-0880-10 K	5,0"	1280 x 720 Pixel	+/- 180°	6	5.000 mAh	Pevná skořepinová taška	350	260	70	1,2

KL-0880-20

INFRAČERVENÝ TEPLOMĚŘ

- > Pro rychlé, bezkontaktní měření teploty, také pro těžko přístupné předměty a kapaliny
- > Velmi vysoká přesnost měření díky nastavitelné emisivitě
- > Červené 12bodové laserové zaměřování (vypínatelné)
- > Funkce podržení hodnoty měření s min/max záznamem

€42,⁵⁰
+ DPH



Kód	Číslo	Rozsah měření (min.) °C	Rozsah měření (max.) °C	Přesnost měření %	Délka mm	Šířka mm	Výška mm	Hmotnost kg
3475840	KL-0880-20	-50 °C	+550 °C	1.5 %	95	45	145	0,1

KL-0880-11 K

VIDEOSKOP

- > Extrémně tenký mikro fotoaparát s \varnothing 3,9 mm
- > Čočka chráněná proti prachu a vodě s nastavitelným LED osvětlením
- > $\pm 180^\circ$ úhel natočení díky 4cestnému kloubu
- > Foto a video dokumentace s datem a časem
- > Přímé přehrávání fotografií a videí po pořízení

€1280,00 + DPH

4cestný kloub
umožňuje inspekci
všemi směry

Vysoká
kapacita baterie

Snadné ovládání
joystickem



Délka sondy 1,2 m
umožňuje rozsáhlou kontrolu
výfukového systému

Kód	Číslo	Zobrazit	Rozlišení	Úhel natočení	Počet LED diod	Baterie	Délka mm	Šířka mm	Výška mm	Hmotnost kg
3517381	KL-0880-11 K	5,0"	1280 x 720 Pixel	+/- 180° (4 směry)	6	6.000 mAh	415	325	140	1,5

905

LEHATKO POD AUTO

- > Vyrobeno z PP (polypropylenu) šetrného k pokožce - odolné vůči olejům, tukům a brzdové kapalině
- > Práce bez únavy s pohodlnou polohou hlavy na podložce hlavy a krku
- > Hluboký dutý tvar také poskytuje tělu bezpečné držení a maximální volnost pohybu

€75,71
+ DPH

Kód	Číslo	Délka mm	Šířka mm	Výška mm	Hmotnost kg
1823698	905	1.000	480	120	5,5

906

KOLENNÍ DESKA

- > Vyrobeno z pevné pěny, modrá / černá
- > Se zapuštěným úchopem

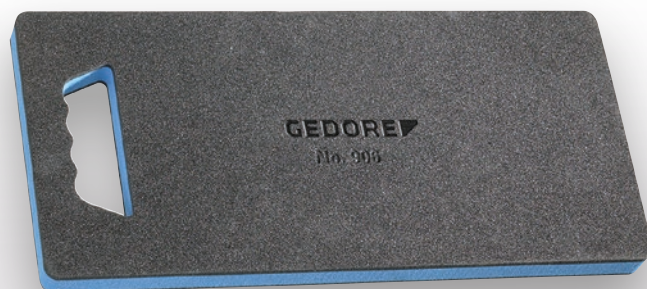
€12,35
+ DPH

Kód	Číslo	Délka mm	Šířka mm	Výška mm	Hmotnost kg
1942948	906	450	210	30	0,11

KL-0169-830

SADA KLÍČŮ NA SPOJOVACÍ TYČE

6 kusů

- > Pro snadné uvolnění a nastavení zaseklých táhel/tyčí bez jejich poškození
- > Unikátní dvoudílná konstrukce zcela obklopuje protilehlé plochy na spojovací tyči
- > Zajišťuje rovnoměrný přenos síly a zabraňuje sklouznutí a drahé výměně celé spojovací tyče
- > Konvenční otevřené klíče jsou obvykle příliš široké nebo se roztahují pod velkým množstvím síly

€488,00
+ DPH

Kód	Číslo	pro profil	Pohon náměstí palce	Délka mm
3462927	KL-0169-830	2-hranný 4-hranný 6-hranný	3/4"	120

Obsah	dílů	Hmotnost kg
1x KL-0169-8324 - Klíč na spojovací tyč, 24 mm	6	2,9
1x KL-0169-8327 - Klíč na spojovací tyč, 27 mm		
1x KL-0169-8330 - Klíč na spojovací tyč, 30 mm		
1x KL-0169-8332 - Klíč na spojovací tyč, 32 mm		
1x KL-0169-8334 - Klíč na spojovací tyč, 34 mm		
1x KL-0169-8336 - Klíč na spojovací tyč, 36 mm		

KL-0115-200

BRUSKA NA NÁBOJE KOL

- > Univerzálně použitelný na náboje kol u osobních a dodávkových vozů se šrouby kol
- > Pro rychlé čištění dosedací plochy ráfku
- > Pevné zbytky koroze lze snadno odstranit
- > Patentované rychloupínání pro přesné centrování mezi základním tělem a brusným kotoučem

€125,00
+ DPH

Kód	Číslo	Pohon náměstí palce	Vnější-Ø (1)
3463931	KL-0115-200	1/2"	50 mm
Vnější-Ø (2)		Délka mm	Hmotnost kg
40 mm		110	0,5

600 E

INŽENÝRSKÉ KLADIVO ROTBAND-PLUS - ORIGINÁL

- > Zámečnické kladivo s osvědčenou bezpečnostní technologií ROTBAND-Plus
- > Ochranná manžeta rukojeti ROTBAND-Plus
- > Hlava kladiva kovaná za tepla, DIN 1041



od

€15,²¹
+ DPH

Kód	Číslo	Hmotnost hlavy g	Délka rukojeti mm	Délka mm	Hmotnost kg	Bez DPH
8581960	600 E-300	300	305	305	0,502	15,21
8582260	600 E-500	500	320	320	0,727	17,90
8582420	600 E-800	800	350	355	1,135	20,92
8582500	600 E-1000	1000	360	365	1,326	26,30



9 E-5

KLADIVO

- > Kovaná hlava kladiva DIN 1042
- > S rukojetí popela DIN 5112



€61,¹⁸
+ DPH

Kód	Číslo	Hmotnost hlavy g	Celková délka mm	Hmotnost kg
8612270	9 E-5	5000	800	5,535

620 H

KLADIVO ROTBAND-PLUS - ORIGINÁL

- > Kovaná hlava kladiva DIN 6475
- > Zakřivený popel (Č. E 620 E) nebo ořechová rukojeť (Č. E 620 H) DIN 5135 s přídatným dlouhým ochranným pouzdrům rukojeti z kalené oceli
- > S pouzdrům, kruhovým klínem, blokovácí deskou a šroubem do dřeva se hlava kladiva a dřevěná rukojeť stávají jednou jednotkou
- > Upevnění rukojeti ROTBAND-PLUS, vysoká bezpečnost, dlouhá životnost, nejlepší poměr cena / výkon



€23,⁴⁵
+ DPH

od

Kód	Číslo	Hmotnost hlavy g	Celková délka mm	Hmotnost kg	Bez DPH
8887370	620 H-1000	1000	265	1,25	23,45
8887450	620 H-1250	1250	265	1,493	24,62
8887530	620 H-1500	1500	280	1,82	26,22
8887610	620 H-2000	2000	305	2,33	32,86



116 D

SADA KOLÍKŮ

6 kusů

- > Vanadová ocel GEDORE
- > Nárazové hlavy indukčně žíhané
- > Pracovní konce leštěné a bezbarvě lakované

€32,³⁵
+ DPH



Kód	Číslo	Obsah	dílů	Hmotnost kg
8758050	116 D	119-3-4-5-6-7-8	6	0,81

248 H

KLADIVO BEZ ZPĚTNÉHO RÁZU

- > S hickory rukojetí
- > Polyamidová hlava odolná proti odlétávání štěpin, proti rozbití a proti opotřebení, 75 Shore D, testovaná do -20°C
- > Práškově lakované, stříbrný kladívkový lak



od

€21,⁷⁶
+ DPH



Kód	Číslo	Ø	Délka mm	Hmotnost kg	Bez DPH
8728220	248 H-25	25	310	0,3	21,76
8868230	248 H-30	30	330	0,45	22,69
8868310	248 H-35	35	340	0,59	23,19
8868580	248 H-40	40	360	0,72	26,47
8868660	248 H-45	45	365	0,87	31,18
8868740	248 H-50	50	370	1,06	33,70

119 L

SADA KOLÍKŮ

6 kusů

- > Vanadová ocel GEDORE
- > Nárazové hlavy indukčně žíhané
- > Pracovní konce leštěné a bezbarvě lakované

€37,⁹⁸
+ DPH



Kód	Číslo	Obsah	dílů	Hmotnost kg
8866290	119 L	119-175-4 175-5 175-6 175-7 175-8 175-10	6	0,58

113 D

SADA DĚROVAČE

6 kusů

- > Vanadová ocel GEDORE
- > Nárazové hlavy indukčně žíhané
- > Pracovní konce leštěné a bezbarvě lakované

€26,⁵⁵
+ DPH



Kód	Číslo	Obsah	dílů	Hmotnost kg
8754060	113 D	99 10-1 2 3, 99 12-4 5 100-10	6	0,755

106 D

SADA NÁŘADÍ

6 kusů

- > Nárazové hlavy indukčně žíhané
- > Vanadová ocel GEDORE
- > Pracovní konce leštěné a bezbarvé lakované



€25,80
+ DPH

Kód	Číslo	Délka mm	Šířka mm	Výška mm	dílů	Hmotnost kg
8725710	106 D	175	112	26	6	0,82

Obsah

97-125 150, 98-125, 99 12-3, 100-10, 119-4

104 HS

DLÁTO

byt

- > Tvrzeno rovnoměrně po celé délce a opatrně temperováno
- > Nárazové hlavy indukčně žíhané
- > Č. 104 HS s rukojetí na ochranu rukou
Č. 108 UNI



€14,37
+ DPH

Kód	Číslo	Výška hřídle	Šířka břitu mm	Délka mm	Hmotnost kg
8723930	104 HS	7	26,0	220	0,45

120

PÁČIDLO

- > Vyrobeno ze speciální oceli

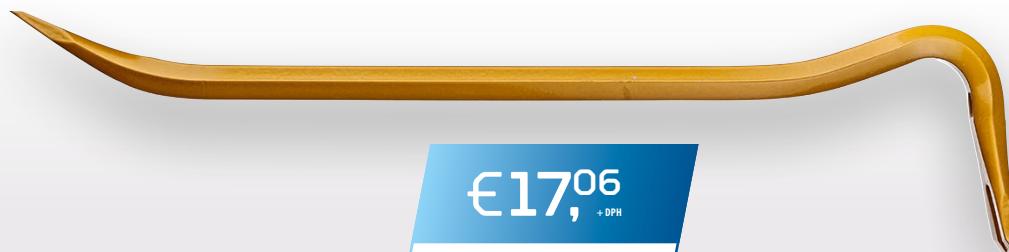

€17,06
+ DPH

od

Kód	Číslo	Délka mm	Ø hřídle	Hmotnost kg	Bez DPH
8769410	120-500	500	18 mm	1,15	17,06
8769920	120-1000	1.000	18 mm	2,175	21,76



€299,92
+ DPH

KL-0173-4620 K

SADA NÁSTROJŮ PRO PŘETVÁŘENÍ ZÁVITŮ

20 kusů

- > Sada nástrojů na tváření závitů pro závit M3-M16
- > Plynule nastavitelný základní nosič
- > Vlákno se válcováním deformuje zpět do původní geometrie bez jakéhokoli řezání
- > Pevnost vlákna je zcela zachována
- > V praktickém plastovém pouzdře s vložkou



Kód	Číslo	Délka mm	Šířka mm	Výška mm	dílů	Hmotnost kg
3291375	KL-0173-4620 K	345	305	83	20	1,1

Obsah

1x základní jednotka pro opravu závitů
1x sada závitových válečků P=0,8, 1x sada závitových válečků P=1,0
1x sada závitových válečků P=1,25, 1x sada závitových válečků P=1,5
1x sada závitových válečků P=1,75, 1x sada závitových válečků P=2,0
1x ofsetový šroubovák 4 mm, 1x plastový kufřík

1101-1.29/1K

SADA STAHOVÁKŮ KULIČKOVÝCH LOŽISEK

v kufříku i-BOXX® 72

- > Sada stahováků kuličkových ložisek pro více než 30 kuličkových ložisek
- > Pro demontáž kuličkových ložisek, která jsou uložena na hřídeli a zároveň v pouzdře
- > Nedestruktivní demontáž kuličkových ložisek s hlubokou drážkou bez demontáže hřídele, bez nutnosti vrtání ložiskové klece (bez třísek)
- > S kontrolní vložkou pro rychlou identifikaci chybějících nástrojů
- > Vložku lze použít v zásuvkách s minimální velikostí 340 x 260 x 60 mm

€454,⁶² + DPH

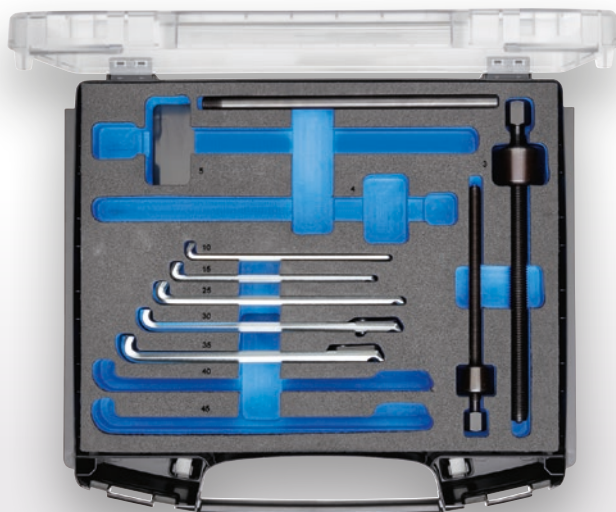

Kód	Číslo	Použití / použití	Obsah	Délka mm	Šířka mm	Výška mm	Hmotnost kg
2963485	1101-1.29/1K	pro kuličkové ložisko č. 6000 6001 6002 6003 6005 6006 6007 6008 6009 6010 6011 6012 6200 6201 6202 6203 6204 6205 6206 6207 6300 6301 6302 6303 6304 6305 6306 6307 6403 6404	129/104 Hlava, 129.106 Vřeteno SW 14, M10x1,5, 160 mm 129/304 Hlava, 129.306 Vřeteno SW 17, M14x2,0, 210 mm 129/10 Odtahový hák 1 ks 140 mm (4x), 129/15 Odtahový hák 1 ks 140 mm (4x) 129/25 Odtahový hák 1 ks 170 mm (4x) 129/30 Odtahový hák 1 ks 178 mm s 3 distančními vložkami (4x) 129/35 Odtahový hák 1 ks 178 mm s 5 distančními vložkami (4x) 1.29/0 Zásuvná rukojeť, brunovaná, EI-1101 CT-1.29/3K Pěnová vložka i-BOXX 72, prázdná, 1101 L GEDORE i-BOXX 72 prázdná	316	367	72	2,61

1101-1.29/3K

SADA STAHOVÁKŮ KULIČKOVÝCH LOŽISEK

v kufříku i-BOXX® 72

- > Sada stahováků kuličkových ložisek pro více než 40 kuličkových ložisek
- > K vytahování kuličkových ložisek, která jsou současně na hřídeli a v tělese
- > Nedestruktivní odstranění kuličkových ložisek s hlubokou drážkou bez demontáže hřídele, není nutné vrtání ložiskové klece (bez třísek)
- > S kontrolní vložkou pro rychlou identifikaci chybějících nástrojů
- > Vložku lze použít v zásuvkách s minimální velikostí 340 x 260 x 60 mm



€625,²¹ + DPH

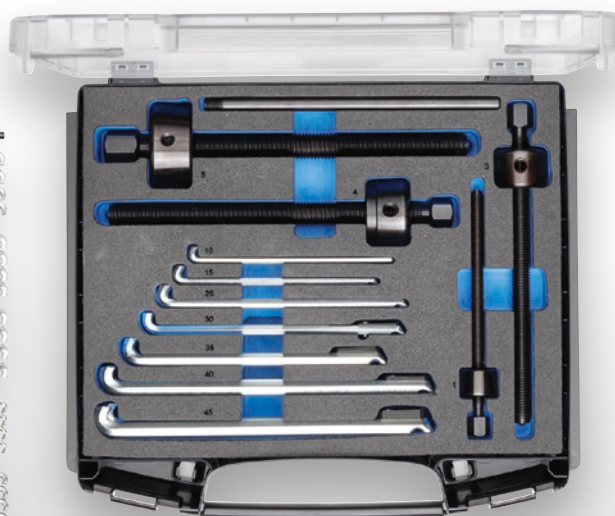

Kód	Číslo	Použití / použití	Obsah	Délka mm	Šířka mm	Výška mm	Hmotnost kg
2964392	1101-1.29/3K	6000 6001 6002 6003 6004 6005 6006 6007 6008 6009 6010 6011 6012 6200 6201 6202 6203 6204 6205 6206 6207 6208 6209 6210 6211 6212 6213 6300 6301 6302 6303 6304 6305 6306 6307 6308 6309 6310 6311 6403 6404 6405 6406 6407	129/104 hlava, 129.106 vřeteno 14, M10x1,5, 160 mm 129/304 hlava, 129.306 vřeteno 17, M14x2,0, 210 mm 129/404 hlava, 129.406 vřeteno 19, M18x2,5, 230 mm 129/504 hlava, 129.506 Vřeteno 22, M20x2,5, 235 mm 129/10 tažný hák 1 ks 140 mm (4x) 129/15 tažný hák 1 ks 140 mm (4x) 129/25 tažný hák 1 ks 170 mm (4x) 129/30 tažný hák 1 ks 178 mm se 3 rozpěrkami (4x) 129/35 tažné háky 1 ks 178 mm s 5 rozpěrkami (4x) 129/40 tažné háky 1 ks 226 mm s 5 rozpěrkami (4x) 129/45 tažné háky 1 ks 226 mm s 11 rozpěrkami (4x) 1.29/0 Rukojeť leštěná, EI-1101 CT-1,29/35 pěnová vložka i-BOXX 72, prázdná +1101 L GEDORE i-BOXX 72 prázdná	316	367	72	5,78



1100-1.30

SADA INTERNÍHO EXTRAKTORU

v kufříku L-BOXX® 136, 8 kusů

- › Pro vnitřní průměr 12 – 35 mm
- › Pro těsně přiléhající kuličková ložiska, kroužky, pouzdra a hřídelové těsnicí kroužky Simmering®
- › S posuvným klavítem a podpěrou pultu
- › S kontrolní vložkou pro rychlou identifikaci chybějících nástrojů



€472²⁷
+ DPH

Kód	Číslo	Obsah
2836041	1100-1.30	Interní extraktor Č. 1.30/2, 12-15 mm, Interní extraktor Č. 1.30/3, 15-19 mm Interní extraktor Č. 1.30/4, 19-25 mm, Interní extraktor Č. 1.30/4A, 25-30 mm Interní extraktor Č. 1.30/45, 30-35 mm, Podpora čítače Č. 1.36/1 za 1,30/0 - 1,30/5 Kluzné klavíto Č. 1.35/2, 500 mm, 1,7 kg, + GEDORE L-BOXX® 136 Č. 1100 litrů

Délka mm	Šířka mm	Výška mm	dílů	Hmotnost kg
444	360	152	8	8,28

1101-1.31/O-H

SADA VNITŘNÍHO VYTAHOVAČE

s podpěrou a posuvným klavítem v i-BOXXu

- › Kompaktní a praktická sada skládající se z vnitřních vyťahovačů, podpěry pultu a posuvného klavítu
- › Zkontrolujte vložku nástroje pro rychlou identifikaci chybějících nástrojů

€387⁴⁸
+ DPH



Kód	Číslo	Obsah
3461734	1101-1.31/O-H	1.30/1 Interní extraktory pro Ø 8-12mm, 1.30/2 Interní extraktory pro Ø 12-15 mm 1.30/3 Interní extraktory pro Ø 14-19 mm, 1.30/4 Interní extraktory pro Ø 19-25 mm 1.30/4A Interní extraktory pro Ø 24-30 mm, 1.36/1 Podpora počítadla pro 1.30/0 - 1.30/5 1.35/1A Posuvné klavíto 700g pro 1.30/0 - 1.30/5, 1101 L GEDORE i-Boxx 72 Pouzdro na malé díly EI-1101 CT-1.31/O-H Check-Tool-Modul, prázdný

Délka mm	Šířka mm	Výška mm	dílů	Hmotnost kg
367	316	72	8	3,5



1100-1.04

UNIVERZÁLNÍ ŘADA STAHOVÁKŮ

v L-BOXX® 136, 13 kusů

- > S příčnický se dvěma a třemi rameny
- > S celooceľovými a tenkými háčky a nástavci
- > Pro vlastní montáž jsou součástí extra tenké tažné háky pro těsné instalační prostory
- > Možnost kombinace 12 různých stahováků
- > Vnější Ø do 130 mm, vnitřní Ø do 170 mm s hloubkou upnutí 200 mm
- > S kontrolní vložkou pro rychlou identifikaci chybějících nástrojů

Kód	Číslo	Délka mm	Šířka mm	Výška mm	dílů	Hmotnost kg
2838362	1100-1.04	444	360	152	13	7,85

Obsah

Univerzální stahovák HIGH POWER Č. 1,04/HP1A-B, 2ramenný, traverza 130x100 mm
 Č. 107/1A03, 3ramenný 180 mm tažný hák
 Č. 106/A-100-B, celooceľová, háková brzda 100 mm
 3x prodloužení Č. 106/A-100-VB s hákovou brzdou 100 mm
 3x tažný hák Č. 106/A-100-S, tenký 100 mm
 3x tažný hák Č. 106/S101-S, bez upínacího kusu
 Vřeteno Č. 1.1406200, 17 M14x1,5 200 mm + GEDORE L-BOXX® 136 Č. 1100 litrů

1.04/ST

SADA STAHOVÁKŮ

se stojanem

- > Silný, kovaný design
- > Ergonomicky navržený traverz má ještě silnější a bezpečnější vytahovací momenty díky zesílení ohybového momentu na zádech
- > Nastavovací stupnice pro rovnoměrné nastavení stahovacích háků
- > Rychlé nastavení podporuje ergonomickou a rychlou pracovní metodu
- > Vyměnitelná špička vřetena (kulička nebo špička)

€511,76 + DPH



Kód	Číslo	Obsah	dílů	Hmotnost kg
1675982	1.04/ST	1,04 / 1A Univerzální 2ramenný stahovák 130x100 mm 1,04 / 2A Univerzální 2ramenný stahovák 200x150 mm 1,04 / 3A Univerzální 2ramenný stahovák 350x200 mm 1,04 / 97 Prázdný stojan pro řadu 1.04	3	15,2

1.04/HP2A-B

UNIVERZÁLNÍ STAHOVÁK HIGH POWER

2ramenný, celooceľový hák se s hákovou brzdou

- > Speciálně temperovaný příčnick se zatížením dvojnásobnou tahovou silou
- > Stahovací hák kovaný z jednoho kusu, díky čemuž je přesnější, stabilnější a bezpečnější
- > S hákovou brzdou - ochrana proti neúmyslnému sklouznutí háků. Háček lze pohybovat na traverzu pouhým stisknutím tlačítka
- > Nastavovací stupnice pro rovnoměrné nastavení stahovacích háků

€180,34 + DPH



Kód	Číslo	Vnější rozpětí tahu (max.) mm	Vnitřní tažné rozpětí (min.) mm	Vnitřní rozpětí (max.) mm	Použitelná hloubka upnutí mm	Tažná síla (max.) t	Velikost závitu vřetena	Šestihřanný klíč na ovládání velikosti klíče	Šířka patky háku na užité ploše mm	Použitelná hloubka patky háku mm	Tloušťka patky háku na špičce mm	K dispozici je stupnice	Hmotnost kg
1981153	1.04/HP2A-B	200	110	260	150	10	G1/2x210mm	22	30	24	3,5	x	3,4

1.04/ST-HP-B

SADA STAHOVÁKŮ

s dílenským stojanem

- > Skládá se ze 3 stahováků v různých velikostech
- > Speciálně temperovaný příčník se zatížením dvojnásobnou tahovou silou
- > Tažné háky kované z jednoho kusu
- > S hákovou brzdou - ochrana proti neúmyslnému sklouznutí háků.
Háček lze pohybovat na traverzu pouhým stisknutím tlačítka
- > Nastavovací stupnice pro rovnoměrné nastavení stahovacích háků
- > Lze dovybavit hydraulickým vřetenem

€569,75 + DPH



S brzdou háku - ochrana proti nechtěnému sklouznutí háků

Snadné stahování,
menší vynaložená síla

Možnost rychlého
nastavení

Zvýšená bezpečnost a
životnost díky vysoce
odolným komponentům

Kód	Číslo	Obsah	dílů	Hmotnost kg
2300044	1.04/ST-HP-B	Stahovák 1,04/HP1A-B HIGH POWER 2ramenný 130x100 mm Stahovák 1,04/HP2A-B HIGH POWER 2ramenný 200x150 mm Stahovák 1,04/HP3A-B HIGH POWER 2ramenný 350x200 mm 1.04/97 stojan prázdný pro řadu 1.04	3	14,48



1.81/K-12

SADA ADAPTÉRU SE ZÁVITEM

pro 1-otvorové aplikace, 11 kusů

- > Adaptéry závitů umožňují např. Stahování závitových krytů, které mají závitový otvor
- > Č. 1.81/K-1: S posuvným kladivem Č. 1.35 / 1, tyč 230 mm a nárazová hmotnost 200 g

€131,⁵¹
+ DPH

Kód	Číslo	Délka mm	Šířka mm	Výška mm	Hmotnost kg
1936557	1.81/K-12	270	230	84	1,975

Obsah

Kladivo 1.35/1A 270 mm, 700 g
 Závitová vložka 181/101 M10 / M4
 Závitová vložka 181/102 M10 / M5
 181/103 závitová vložka M10 / M6
 Závitová vložka 181/104 M10 / M8
 Závitová vložka 181/105 M10 / M10
 Závitová vložka 181/106 M10 / M12
 Závitová vložka 181/210 M14x1,5 / M14
 181/211 závitová vložka M14x1,5 / M16
 181/212 závitová vložka M14x1,5 / M18
 135/125-II adaptér vnitřní závit M10 - M14x1,5
 181/1299 Plastové pouzdro s pěnovou vložkou

1.07/2A1-B

UNIVERZÁLNÍ STAHOVÁK

3ramenný, celooceľový hák se s hákovou brzdou

- > Bezpečné držení a centrické protažení rovnoměrným rozložením zátěže na 3 tažných háčích
- > Stahovací hák kovaný z jednoho kusu, díky čemuž je přesnější, stabilnější a bezpečnější
- > S hákovou brzdou - ochrana proti neúmyslnému sklouznutí háků. Háček lze pohybovat na traverzu pouhým stisknutím tlačítka
- > Lze použít jako vnější a vnitřní stahovák přemístěním háčků
- > K dispozici jsou výměnné háky pro několik hloubek rozpětí



€171,³⁴
+ DPH



Kód	Číslo	Vnější rozpětí tahu (max.) mm	Vnitřní tažné rozpětí (min.) mm	Vnitřní rozpětí (max.) mm	Použitelná hloubka upnutí mm	Tažná síla (max.) t	Velikost závitů vřetena	Šestihranný klíč na ovládání velikosti klíče	Šířka patky háku na užité ploše mm	Použitelná hloubka patky háku mm	Tloušťka patky háku na špičce mm	Hmotnost kg
1957988	1.07/2A1-B	200	100	260	150	5	G 1/2 x 210	22	30	24	3,5	3,96

1.07/K-2-SE

SADA STAHOVÁKŮ

se 3 háčky

- Malá, praktická sada pro použití 2 a 3 pažemi na těžko dostupných místech
- Štíhlé hákové nohy
- Rychlé nastavení podporuje ergonomickou a rychlou pracovní metodu



Kód	Číslo	max. t	dílů	Hmotnost kg
1645455	1.07/K-2-SE	5,0	6	5,5

Obsah

106/203 2-ramenný posuv 220 mm
 107/203 3-ramenný posuv 220 mm
 106/B-150-SE Tažný hák s rychloupínacím upínacím dílem 150 mm (3x)
 1,2106210 Vřetenno 22, G 1/2", 210
 Plastové pouzdro mm 107/299-SE s pěnovou vložkou pro 1,07/K-2-SE

1.85/1

SADA NÁSTROJŮ PRO MONTÁŽ LOŽISEK

37 kusů

- Pomocí této montážní sady ložisek lze bez námahy a bez poškození znovu nainstalovat více než 200 různých ložisek
- Nárazuvzdorný plast mosazných kloubů je lehký a snadno se s ním manipuluje, ale zároveň robustní jako kovové verze
- Nárazové kroužky jsou nyní upevněny na trubce



Kód	Číslo	Délka mm	Šířka mm	Výška mm	dílů	Hmotnost kg
1120778	1.85/1	360	450	140	37	5,2

Obsah

33 nárazových kroužků, 10–50 mm pro vnější Ř 26–110 mm
 3 hliníkové nárazové objímky
 1 kladivo s měkkou tvářičkou bez zpětného rázu s nylonovými hlavami (1,2 kg)

1.32/2

SADA VNITŘNÍCH A VNĚJŠÍCH STAHOVÁKŮ

15 kusů

- Sady s vnitřními vyťahovači, podpěrami čítačů, sklíčidly vyťahovače, externími vyťahovači a vyťahovači čepů
- V robustní plechové krabici



Kód	Číslo	dílů	Hmotnost kg
8015340	1.32/2	15	17,8

Obsah

1,30/2 interní extraktory 12-15 mm
 1,30/3 interní extraktory 15-19 mm
 1,30/4 interní extraktory 19-25 mm
 1,30/4A interní extraktory 25-30 mm
 1,30/5 interní extraktory 30-35 mm
 1,30/6 interní extraktory 35-45 mm
 1,30/7 interní vyťahovače 45-55 mm
 1,30/8 interní vyťahovače 55-70 mm
 1,36/1 podpora pultu pro 1,30/0 - 1,30/5
 1,36/2 podpora pultu pro 1,30/6 - 1,30/7
 1.19/OXS 3ramenný vyťahovač XS hák 50x70 mm
 1.12/02 2ramenný pólový stahovák 60x40 mm
 1,06/1 2ramenný univerzální stahovák 90x100 mm
 1,06/2 2ramenný univerzální stahovák 160x150 mm
 1,28/1 vyťahovač šroubů 6-13 mm
 132/299B Prázdná plechová krabice

8133-180 JC

UNIVERSALNI KLEŠTĚ

s ostřím, pilovitým, rovným tvarem

- > Multifunkční kleště pro mechanické a elektronické obory
- > Přidržování, stříhání, odizolování, stripování, mačkání
- > Ploché kruhové čelisti, rovné drapákové plochy, ozubené
- > Indukčně kalené přesné břity, tvrdost břitů 62 - 64 HRC
- > Pro středně tvrdý drát 1,6 mm
- > Speciální kalená a popouštěná ocel GEDORE, kovaná v záпустce, kalená v oleji a popouštěná
- > Pro odizolování kabelů od 0,5 do 2,5 mm²



€28,32
+ DPH

Kód	Číslo	Celková délka mm	Řezné hodnoty	Hmotnost kg
6722110	8133-180 JC	180	Tvrdý drát: 1,6 mm / 14 AWG, Středně tvrdý drát: 3 mm / 9 AWG	0,17

8150

PROFESIONÁLNÍ KRIMPOVACÍ KLEŠTĚ CRIMPMAX-360

- > Lehké, praktické krimpovací kleště, které lze ovládat minimální silou a používat na těžko přístupných místech
- > Pracovní plocha krimpování otočná o 360° v krocích po 45°
- > Pro drátové koncovky s izolačním límcem i bez něj do délky 18 mm a průřezu 0,08 až 16,0 mm² a dvojité koncovky od 2x 0,25 do 2x 10,0 mm² pouze jedním nástrojem
- > S automatickým nastavením průřezu
- > Odemkatelný povinný zámek k zajištění celého procesu lisování
- > Vyrobeno s vysokou přesností a optimálně nastaveno ve výrobě, proto není nutné žádné další nastavení lisovací síly

€131,60
+ DPH



8151

CRIMPMAX-FLEX PROFESSIONAL KRIMPOVACÍ KLEŠTĚ

- > Flexibilní systém nástrojů sestávající ze základních sad nástrojů a lisovacích matic, které lze rychle a bez použití nářadí vyměnit
- > Pro lisování kabelů s průřezem vodičů do 16 mm²
- > Ergonomické měkké rukojeti s ochranou proti sklouznutí
- > Odemkatelná pojistka zajišťuje kompletní krimpování
- > Obsahuje vložku 8151-1: pro zpracování červených 0,5-1,5mm²/ modrých 1,5-2,5mm²/ žlutých 4,0-6,0mm² izolovaných kontaktů
- > Obsahuje vložku 8151-2: pro zpracování dutinek s i bez izolačního límce (0,14-10mm²)
- > Obsahuje vložku 8151-3: pro zpracování neizolovaných ok, kolíků a spojek bez izolace i mini konektorů (0,1-10mm²)
- > Další krimpovací vložky integrované v rukojeti

€151,09
+ DPH



Kód	Číslo	Průřez vedení mm ²	AWG	Celková délka mm	Celková šířka mm	Hmotnost kg
3416437	8150	0,08-16	26-8	193	62	0,45

Kód	Číslo	Kapacita mm ²	AWG	Celková délka mm	Celková šířka mm	Hmotnost kg
3416445	8151	0,14-10 0,5-6 0,1-10	26-8 20-10 26-8	220	80	0,51

8245-180 JC

KOMBINOVANÉ KLEŠTĚ

Euro model

- > Provedení podle DIN ISO 5746
- > Univerzální model s tenkou hlavou, ideální do stísněných prostor
- > Indukčně kalené přesné břity, tvrdost břitů 62 - 64 HRC
- > Pro kulaté a ploché materiály
- > Model JC – chromované; dvoudílné ochranné rukojeti



€18,⁸²
+ DPH

Kód	Číslo	Délka mm	Délka čelistí mm	Šířka hlavy mm	Šířka hrotu mm	Tloušťka hlavy mm	Řezné hodnoty	Hmotnost kg
6733150	8245-180 JC	180	38	27,0	6,4	9,8	Tvrký drát: 2,2 mm / 12 AWG, Středně tvrdý drát: 3,4 mm / 8 AWG Měkký drát: 5 mm / 4 AWG, Cu kabel, lanko Průřez: 16 mm ² Průměr vícežilového kabelu: 12 mm	0,26

8316

BOCNI KLEŠTĚ

Americký model

- > Provedení podle DIN ISO 5749
- > Skvělá páka pro snadné řezání
- > Indukčně kalené břity (63 - 65 HRC) umožňují konzistentní řezný výkon po dlouhou dobu
- > Nejvyšší řezná síla při nižší námaze díky optimální spolupráci geometrii ostří, excentrickému uložení nýtů a ergonomickému designu rukojeti
- > Model JC – chromované; dvoudílné ochranné rukojeti
- > Verze TC = pochromováno, s modře potaženými kryty rukojeti

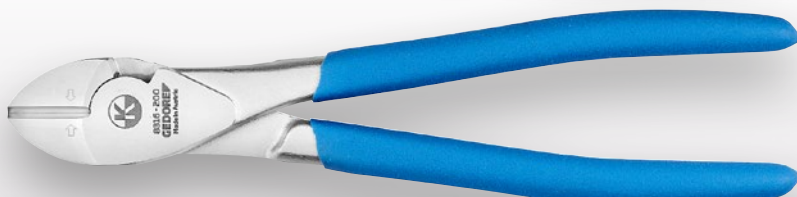

€26,⁵⁵
+ DPH



od

Kód	Číslo	Délka mm	Délka čelistí mm	Šířka čelistí mm	Tloušťka hlavy mm	Hmotnost kg	Bez DPH
6744510	8316-160 JC	160	19	24,5	10,0	0,225	26,55
3463788	8316-200 TC	210	22	28,0	11,0	0,27	27,14

142

KLEŠTĚ NA VODNÍ ČERPADLO

- > Chromovaný design zvyšuje ochranu proti korozi a dlouhou životnost kleští
- > Indukční kalení zvyšuje životnost ozubení
- > Máčené rukávy pro pohodlnou manipulaci a izolaci při vysokých a nízkých teplotách
- > Mírně zakřivený tvar rukojeti a zvětšená kontaktní plocha po ruce pro ergonomickou práci
- > Nastavení velikosti obrobku jemným nastavením pomocí tlačítka
- > Snížené riziko zranění díky ochraně proti přiskřípnutí
- > Samoupínací díky protiběžným uchopovacím zubům
- > Tenká hlava kleští pro práci ve stísněných prostorech

od

€29,⁷⁵
+ DPH



Kód	Číslo	Délka mm	Šířka mm	Výška mm	Rozpětí mm	Hmotnost kg	Bez DPH
3462633	142 10 TC	250	7,5	48,0	38	0,34	29,75
3462722	142 12 TC	310	8,5	55,0	44	0,56	35,04

S 8303

SADA KLEŠTÍ

3 kusů

- > Praktická sestava
- > Složeno z univerzálních kleští, silových kombinovaných kleští a silových bočních štipacích kleští pro různé opravy a údržby
- > Chromované povrchy zajišťují dobrou ochranu proti korozi
- > Model JC – chromované; dvoudílné ochranné rukojeti
- > Verze TC = pochromováno, s modře potaženými kryty rukojetí



od

€57,48
+ DPH



Kód	Číslo	dílů	Hmotnost kg	Bez DPH
3462781	S 8303 TC	3	0,88	57,48

Obsah

Kleště na vodní čerpadlo Č. 142 10 TC, 10", 15cm nastavitelný
Kombinované kleště Č. 8250-180 TC, 180 mm
Silová boční fréza Č. 8316-160 TC, 160 mm

Kód	Číslo	dílů	Hmotnost kg	Bez DPH
6703160	S 8303 JC	3	1,005	80,76

Obsah

Univerzální kleště Č. 142 10 JC, 10", 15cm nastavitelné, 2složkové držadlo
Kombinované kleště Power Č. 8250-180 JC, 180 mm, 2složkové držadlo
Boční štipáčka Power 8316-160 JC, 160 mm, 2složkové držadlo



8340 Z-200 TC

ŘEZAČKY ŠROUBŮ

- > Kompaktní vysoce výkonná rezačka šroubů se zvláště vysokým řezným výkonem
- > Menší úsilí díky optimalizovanému poměru páky
- > Bez opotřebení otočný axiální ložiskový čep pro snížení kluzného tření během procesu řezání
- > Oboustranné frézování s přidávným břitem v oblasti blízko spoje zajišťuje nejlepší páku pro velké průměry drátu
- > Verze TC = pochromováno, s modře potaženými kryty rukojetí



€37,65
+ DPH



Kód	Číslo	Celková délka mm	Řezné hodnoty	Hmotnost kg
3464954	8340 Z-200 TC	210	Strunový drát: 3,8 mm Tvrdý drát: 5 mm / 4 AWG Středně tvrdý drát: 6 mm / 3 AWG Měkký drát: 6 mm / 3 AWG	0,36

KLEŠŤOVÝ KLÍČ



€39,⁶⁶ + DPH

od

Lze použít jako „ráčnový otevřený klíč“ - rychlé a pohodlné utahování a povolování šestihranných šroubů a matic

Univerzální nástroj pro držení, ohýbání, lisování a uchopení



Nahrazuje dvě sady klíčů, metrických i palcových

Šetrné šroubování k povrchům - volitelně s ochrannými čelistmi

183

KLEŠŤOVÝ KLÍČ

- > Funkce klíče a kleští v jednom nástroji
- > Šetrná montáž šroubových spojů citlivých na povrch (např. pochromované šroubení)
- > Perfektně se hodí pro ohýbání, držení, stlačování a uchycení nejrůznějších obrobků
- > Volitelně jsou k dispozici ochranné čelisti
- > Verze TC = pochromováno, s modře potaženými kryty rukojetí

E-183

SADA OCHRANNÝCH ČELISTÍ

4 kusy

- > Volitelné ochranné čelisti
- > Pro šetrnou montáž povrchově citlivých šroubových spojů

€9,⁷⁵ + DPH

od

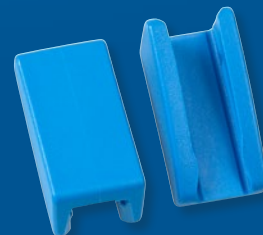

Kód	Číslo	Velikost	Rozpětí mm	Délka mm	Hmotnost kg	Bez DPH
3066029	183 7 TC	7	42	185	0,265	39,66
3066037	183 10 TC	10	52	260	0,545	43,78
3066045	183 12 TC	12	72	300	0,63	51,93

Kód	Číslo	dílů	Hmotnost kg	Bez DPH
3223779	E-183-10	4	0,04	9,75
3254305	E-183-7	4	0,013	9,75
3459039	E-183-12	4	0,018	15,88

100

ECK-SCHWEDE-SNAP®

- › Provedení podle DIN 5234 forma C
- › Vysoce výkonný tříbodový hasák
- › Obzvláště vhodný pro práci ve stísněných prostorech
- › Kované v záпустce
- › Samosvorné, protože zuby jsou posunuty proti směru otáčení
- › Zcela temperované, zuby dodatečně indukčně kalené



€54,62
+ DPH

od

Kód	Číslo	velikost	Ø trubky mm	Délka mm	Hmotnost kg	Bez DPH
4500140	100 1	1	48	320	0,84	54,62
4500220	100 1.1/2	1.1/2	60	420	1,47	70,67
4500300	100 2	2	80	550	2,24	94,54

8000 AE**MONTÁŽNÍ KLEŠTĚ PRO VNĚJŠÍ POJISTNÉ KROUŽKY**

Formulář A

- › Pro pojistné kroužky podle DIN 471, DIN 983
- › Rovné čelisti
- › S vnitřní otevírací pružinou
- › Šroubové spojení
- › Zhloubené hroty z vysoce odolné oceli s valivými ložisky



€18,15
+ DPH

od



Kód	Číslo	Průměr hřídele mm	Průměr hřídele "	Celková délka mm	Délka hlavy	Ř hrotu	Hmotnost kg	Bez DPH
2930668	8000 AE 1	10-25	3/8-1	145	39	1,3	0,127	18,15
2923602	8000 AE 2	19-60	3/4-2.3/8	185	57	1,8	0,198	20,00

8000 JE**MONTÁŽNÍ KLEŠTĚ PRO VNITŘNÍ POJISTNÉ KROUŽKY**

- › Pro pojistné kroužky podle DIN 472, DIN 984
- › Rovné čelisti
- › Šroubové spojení
- › Zhloubené hroty z vysoce odolné oceli s valivými ložisky



€17,14
+ DPH

od



Kód	Číslo	Průměr hřídele mm	Průměr hřídele "	Celková délka mm	Délka hlavy	Ř hrotu	Hmotnost kg	Bez DPH
2930765	8000 JE 1	12-25	3/8-1	140	41	1,3	0,08	17,14
2930773	8000 JE 2	19-60	3/4-2.3/8	180	54	1,8	0,155	18,15

4529

MULTIFUNKČNÍ NŮŽ NA KABELY

- > Pro odizolování kulatých kabelů od 4 do 28 mm
- > Integrovaná odizolovací funkce pro flexibilní a pevné vodiče
- > Automatické přepínání čepele z kulatého na podélný řez bez nutnosti demontáže nože
- > Hloubka řezu otočně uloženého vnitřního nože je nastavitelná

€19,08
+ DPH



Kód	Číslo	Celková délka mm	Hmotnost kg
2955393	4529	145	0,15

36 2-200

PÁSKOVÝ KLÍČ

- > Se silnou protiskluzovou textilní páskou (Č. E-36), extra široká = 25 mm

€45,46
+ DPH



Kód	Číslo	pro (max.) Ø mm	pro (max.) Ø palce
6327400	36 2-200	200	8"
Celková délka mm	Šířka pásu mm	Hmotnost kg	
295	25	0,61	

137 10

ZAJIŠŤOVACÍ KLEŠŤE

- > S nastavovacím šroubem a uvolňovací pákou, na Č. 137 10 modrá izolace ponorem
- > Kované, temperované čelisti a speciální čelisti pro bezpečné uchopení, upnutí a držení
- > Tělo čelisti z ocelového plechu s vysokou pevností
- > Automaticky svařovaná horní čelist - absolutně pevné spojení s tělem z ocelového plechu
- > Promyšlený tvar čelisti zaručuje tříbodovou podporu pro každý průřez materiálu
- > Žádné rozšiřování pod těžkým břemenem
- > Bezpečné uvolnění

€21,43
+ DPH



Kód	Číslo	Celková délka mm	Celková délka inch
6406700	137 10	230	10"
Rozpětí mm	Rozpětí křidel palce	Hmotnost kg	
32	1.1/4	0,53	

8154

STRIPMAX-PISTOL PROFESSIONAL ODIZOLOVAČ DRÁTŮ

- > Samonastavitelný řezací a odizolovací nástroj pro průřezy od 0,02 do 10 mm²/AWG 34 - 8, kazeta s rovným ostřím
- > Odolná integrovaná funkce řezání
- > Řezná kapacita: Ohebné vodiče, 10 mm²/8 AWG. Tuhé vodiče, 1,5 mm²/16 AWG
- > Možnost jemného nastavení pro odstranění tenké a silné izolace bez poškození vodičů
- > Snadnější vysunutí odstraněného pláště po odizolování díky otevřeným odizolovacím nožům
- > Výmenné odizolovací kazety bez použití nářadí pro mimořádně velkou a všestrannou kapacitu odizolování

€80,76
+ DPH



Kód	Číslo	Průřez kabelu mm ²	AWG	Hmotnost kg
3416453	8154	0,02 - 10	34-8	0,51

1090

KUFR NA NÁŘADÍ ELEKTRIKAR

87 kusů

> Perfektní sada nářadí pro elektrikáře a správce

€709,²⁴
+ DPH

6,3 1/4" mm



Kód	Číslo	Délka mm	Šířka mm	Výška mm	dílů	Hmotnost kg
6601590	1090	490	395	185	87	13,155

Obsah

6 14x17 18x19 21x23 22x24, 8-011 Doppelmaulschlüssel-Satz 11tlg 4,5-13mm, D 20 TMU-10 Steckschlüssel-Satz 1/4" 40tlg UD-IN-IS-PH-PZ-TX
H 42-10 Winkelschraubendreher-Satz im Halter 10tlg 1,3-10mm, 183 10 TC Zangenschlüssel 10", 142 10 TL Universalzange 10" 15-fach verstellbar tauchisoliert, VDE 2162 PZ 1 2, VDE 2162 PH 1 2
VDE 2172 3,5 4,0 5,5 6,5, 406 Hobby-Säge, 746 Hartmetall-Reißnadel, 4528 Kabelmesser, 4534-3 Stahlbandmaß 3 m, VDE 4616 Spannungsprüfer 2-polig 1000V LED-Anzeige
VDE 8098-160 H VDE-Abisolierzange mit Hüllenisolierung 160 mm, VDE 8250-180 H VDE-Kraft-Kombinationszange mit Hüllenisolierung 180 mm
VDE 8131 AB-200 H VDE-Mehrfachzange 200mm gewinkelt m.Hüllenisolierung, VDE 8316-200 H VDE-Kraft-Seitenschneider 200 mm, Hüllenisolierung, 95-175 Flachmeißel flachoval, 175x20x12 mm
600 H-300 Schlosserhammer ROTBAND-PLUS mit Hickorystiel, 300 g, 45 S Schaltschrank-Schlüssel Universal, WK 1041 L Volumen-Werkzeugkoffer leer

1100-1094

SORTIMENT NÁSTROJŮ VDE HYBRID

53 kusů

- > Dokonalá řada nástrojů pro opravy a údržbu hybridních a elektrických vozidel
- > Vhodné pro vozidla všech výrobců
- > Veškeré nářadí s dvojitou izolací podle EN 60900 / EC 60900
- > GEDORE L-BOXX® 136 kompatibilní se zařízením vozidla Sortimo® ve Vašem servisním automobilu

€660,⁵⁰
+ DPH



Kód	Číslo	Délka mm	Šířka mm	Výška mm	dílů	Hmotnost kg
2979063	1100-1094	444	360	152	53	8,28

Obsah

3/8" zásuvka VDE č. VDE 30, SW 6 8 9 10 11 12 13 14 15 16 17 18 19 20 22 mm
3/8" VDE šroubovací bit č. VDE INX 30, SW 8 10 12 mm
3/8" VDE nástavec č. VDE 3090-3 -6, 75 150 mm
3/8" VDE reverzibilní ráčna č. VDE 3093 U
VDE šroubovák s drážkou č. VDE 2170, 2,5 3,5 4,5 5 mm
VDE šroubovák křížový č. VDE 2160 PH 1 2 3
VDE šroubovák TX č. VDE 2163 TX T20 T25 T30
VDE nůžky na kabely č. VDE 8094, 200 mm
VDE univerzální kleště č. VDE 146 10, 10"
Kombinované kleště VDE č. VDE 8250-200 H, 200 mm, dvousložková rukojeť
Diagonální kleště VDE č. VDE 8314-180 H, 180 mm
VDE Kleště s úhlem č. VDE 8132 AB-200 JC, 200 mm, úhelník
2C rukojeť VDE Kleště ploché č. VDE 8120-160 H, 160 mm
2komponentní rukojeť VDE štípací kleště na kabely č. VDE 4522, 180 mm
Protikus č. V 914, velikost 1 2 3

10 3/8" 1000V



VDE 2162-2172 PM-06

SADA ŠROUBOVÁKŮ VDE SLIM DRIVE

6 kusů

- › Pro šrouby s drážkou, křížovou drážkou PH a plus-minus
- › Ultra malý průměr čepele při zachování mechanické i elektrické bezpečnosti
- › Dvojitá izolace do 1000 V, podle EN 60900 / IEC 60900, plně izolovaná čepel
- › Ergonomická tříkomponentní rukojeť Power-Grip³ pro maximální přenos síly při minimálním zatížení ruky

€49,⁸³
+ DPH



Kód	Číslo	Obsah	dílů	Hmotnost kg
2928701	VDE 2162-2172 PM-06	VDE 2172 3,5 4 5,5 VDE 2162 PH1 2 VDE 2164 5L/PH2	6	0,57

VDE 2162-2172 PZ-06

SADA ŠROUBOVÁKŮ VDE SLIM DRIVE

6 kusů

- › Pro šrouby s drážkou a křížovou hlavou PZ
- › Ultra malý průměr čepele při zachování mechanické i elektrické bezpečnosti
- › Dvojitá izolace do 1000 V, podle EN 60900 / IEC 60900, plně izolovaná čepel
- › Ergonomická tříkomponentní rukojeť Power-Grip³ pro maximální přenos síly při minimálním zatížení ruky

€47,³¹
+ DPH



Kód	Číslo	Obsah	dílů	Hmotnost kg
2928728	VDE 2162-2172 PZ-06	VDE 2172 3,5 4 5,5 6,5 VDE 2162 PZ1 2	6	0,6

VDE 2170-2160 PH-077

SADA ŠROUBOVÁKŮ VDE

7 kusů

- › Označení tvaru a velikosti pohonu na konci rukojeti
- › Ochranná izolace do 1000 V AC podle DIN EN/IEC 60900, plně izolovaná čepel
- › Ergonomická konstrukce rukojeti zaručuje přesnou a neunavující práci
- › Tvarové spojení rukojeti a čepele zajišťuje optimální přenos síly

€42,¹⁸
+ DPH

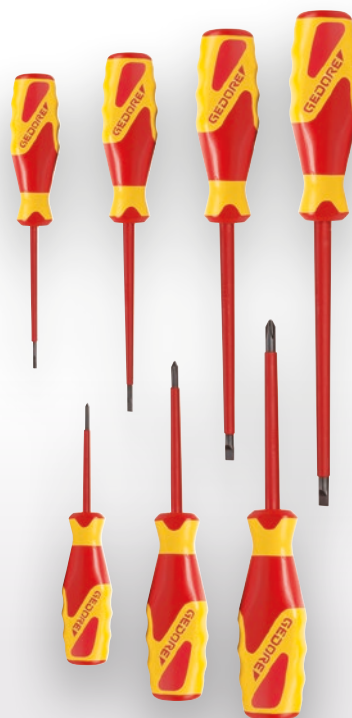

Kód	Číslo	Obsah	dílů	Hmotnost kg
1616048	VDE 2170-2160 PH-077	VDE 2170 2,5 4 5,5 6,5 mm VDE 2160 PH 0 1 2	7	0,6

VDE 183 10

KLEŠŤOVÝ KLÍČ VDE

- > Nastavitelný, univerzální nástroj pro šroubování, ohýbání, přidržování, lisování a uchopení
- > Hladké čelisti pro jemné uchopení obrobků s citlivými povrchy (např. Pochromované šroubové spoje, koupelňové armatury)
- > Funkce klíčové ráčny
- > Unikátní funkční držák čelistí, např. pro jemné pečení
- > 21 poloh nastavení a rychlé nastavení s funkcí automatického blokování
- > VDE izolované do 1000 V, podle EN 60900 / IEC 60900, zkontrolujte izolační nástroje
- > DIN ISO 5743 / IEC 60900

€57,⁰⁶
+ DPH



Kód	Číslo	Velikost	Rozpětí mm	Délka mm	Hmotnost kg
3066088	VDE 183 10	10	50	250	0,68

1102-005 VDE

SADA KLEŠŤÍ VDE

3 kusů

- > Dvojitá izolace do 1000 V podle EN 60900 / IEC 60900
- > Izolace obvodového pláště
- > Se štípacími kleštěmi bočními VDE a víceúčelovými kleštěmi VDE
- > Se šroubovákem SLIM DRIVE VDE pro šrouby PZ Phillips
- > S tenkým šroubovákem PZ, více kleštěmi VDE a vysokopevnostními úhlopříčkami VDE
- > V kufříku GEDORE L-BOXX® Mini, včetně členicí sady
- > Ideální pro ukládání malých dílů

VDE S 8003 H

SADA KLEŠŤÍ VDE

s izolační objímky 3 kusů

- > Praktická sestava
- > Madla s izolačními návleky VDE do 1000 V, podle EN 60900/IEC 60900

€64,⁶²
+ DPH



€75,⁹⁷
+ DPH



Kód	Číslo	Obsah	dílů	Hmotnost kg
2951762	1102-005 VDE	VDE 8314-180 H VDE 8131 AB-200 H VDE 2162 PZ 1	3	0,955



Kód	Číslo	Obsah	dílů	Hmotnost kg
1550594	VDE S 8003 H	VDE 8132-160 H VDE 8250-180 H VDE 8314-160 H	3	0,747



VDE 8092-160 H NŮŽKY NA KABELY VDE

- › Pro řezání vícežilových měděných a hliníkových kabelů do max. 50 mm² nebo do Ø 10 mm.
- › Madla s izolačními návleky VDE do 1000 V, podle EN 60900/IEC 60900
- › Přesné broušení pro optimální překlad
- › Tvrdost břítu 55 HRC



Kód	Číslo	Průřez kabelu mm ²	Průměr vedení / kabelu mm	Celková délka mm	Celková délka inch	Hmotnost kg
3412407	VDE 8092-160 H	50	10	160	6 2/3"	0,21

VDE 8098-160 H ODIZOLOVACÍ KLEŠTĚ VDE s izolační skořepinou

- › Řezací čelisti ve tvaru písmene V k odizolování jedno a vícevláknových vodičů s plastovou izolací
- › Snadné přizpůsobení požadovanému průměru drátu nebo lanka pomocí stavěcího šroubu a pojistné matice
- › Pro vodiče od 0,5 do 10,0 mm²
- › Speciální kalená a popouštěná ocel GEDORE, kovaná v zápustce, kalená v oleji a popouštěná
- › Madla s izolačními návleky VDE do 1000 V, podle EN 60900/IEC 60900



Kód	Číslo	Délka mm	Délka čelistí mm	Šířka hlavy mm	Tloušťka hlavy mm	Průřez kabelu mm ²	Hmotnost kg
1552074	VDE 8098-160 H	160	43,5	18,5	8,5	0,5-10,0	0,204

VDE 8131 AB-200 H

VDE KLEŠTĚ

s izolací objímky, zahnutá

- › Multifunkční kleště: držení, stříhání, odizolování, krimpování, ohýbání, kroucení a lisování
- › Řezačka kabelů, kabely až 5x2,5 mm² nebo Ø 12 mm
- › Odizolovací čepele pro vodiče 1,5 mm² a 2,5 mm²
- › Lisovací profil: lisovací kabelové koncovky
- › Nohy s ochrannou izolací do 1000 V, podle EN 60900 / IEC 60900
- › Vroubkovaná uchopovací plocha: speciální přídržná síla při tažení kabelů a vodičů během instalačních prací
- › Zahnutá špička kleští: umožňuje nezatežovat zápěstí a poskytuje pohled na obrobek

€37,98
+ DPH



Kód	Číslo	Celková délka mm	Hmotnost kg
2910845	VDE 8131 AB-200 H	200	0,245

Řezné hodnoty

Tvrký drát: 1,6 mm / 14 AWG, Středně tvrdý drát: 3 mm / 9 AWG
Cu-Kabel, lanko Průřez: 5x2,5 mm², Průměr vícežilového kabelu: 12 mm

VDE 8132-200 H

KLEŠTĚ S JEHLOVÝM NOSEM VDE

s izolací rukávu, rovný

- › Ploché kulaté, dlouhé čelisti, rovné uchopovací plochy, zoubkované
- › Pro přidržování, uchopení, ohýbání a řezání
- › Indukčně kalené přesné břity, tvrdost břitů 61 - 63 HRC
- › Speciální kalená a popouštěná ocel GEDORE, kovaná v zápustce, kalená v oleji a popouštěná
- › Madla s izolačními návlky VDE do 1000 V, podle EN 60900/IEC 60900

€28,49
+ DPH



Kód	Číslo	Délka mm	Délka čelistí mm	Šířka hlavy mm	Šířka hrotu mm
1552120	VDE 8132-200 H	200	75,7	18,5	3,7

Tloušťka hlavy mm	Tloušťka hrotu mm	Řezné hodnoty	Hmotnost kg
9,5	2,8	Tvrký drát: 2,2 mm / 12 AWG Středně tvrdý vodič: 3,2 mm / 8 AWG	0,235

VDE 8250-180 H

KOMBINOVANÉ KLEŠTĚ VDE

s izolací skořepiny

- › Indukčně kalené přesné břity, tvrdost břitů 62 - 64 HRC
- › Pro všechny vodiče, včetně drátu pro klavír, 1,6 mm
- › Ozubené uchopovací plochy
- › Vysoký řezný výkon se zaručenou 35% menší námahou
- › Nohy VDE izolované do 1000 V, podle EN 60900 / IEC 60900, dvousložkové ochranné kryty

€26,30
+ DPH



Kód	Číslo	Délka mm	Délka čelistí mm	Šířka hlavy mm	Šířka hrotu mm
1550950	VDE 8250-180 H	180	38,5	25,6	6,5

Tloušťka hlavy mm	Řezné hodnoty	Hmotnost kg
11,0	Strunový drát: 2 mm / 12 AWG, Tvrký drát: 2 mm / 12 AWG Středně tvrdý drát: 3,4 mm / 8 AWG, Měkký drát: 5 mm / 4 AWG Cu kabel, lanko Průřez: 16 mm ² Průměr vícežilového kabelu: 11 mm	0,288

VDE 8316-180 H

VDE ŘEZAČKA

s izolací skořepiny

- › Skvělá páka pro snazší práci
- › Indukčně kalené přesné břity, tvrdost břitů 63 - 65 HRC
- › Speciální kalená a popouštěná ocel GEDORE, kovaná v zápustce, kalená v oleji a popouštěná
- › Madla s izolačními návlky VDE do 1000 V, podle EN 60900/IEC 60900

€33,28
+ DPH



Kód	Číslo	Délka mm	Délka čelistí mm	Šířka čelistí mm
1550993	VDE 8316-180 H	180	22,6	26,0

Tloušťka hlavy mm	Řezné hodnoty	Hmotnost kg
11,0	Strunový drát: 1,8 mm / 13 AWG Tvrký drát: 2,7 mm / 10 AWG Středně tvrdý drát: 3,8 mm / 7 AWG	0,267

OX 635 H-3009

PROFESIONÁLNÍ ŠTÍPACÍ KLADIVO BIG OX®

- › S ocelovým nástavcem RED BAND-PLUS
- › Kovaná hlava kladiva s otočným nosem a extra velkou úderovou plochou, např. B. pro jízdu v klínech
- › S vysoce kvalitní rukojetí ve tvaru knoflíku vyrobeného z ořechového dřeva a ochranou čepele



€92,94
+ DPH



Kód	Číslo	Certifikační značka (OCH)	Hmotnost hlavy g	Šířka břitu mm	Délka stonku	Hmotnost kg
1707663	OX 635 H-3009	KWF PRO GS	3000	70,0	900	4,35

OX 620 H-1257

UNIVERZÁLNÍ SEKERA ROT BAND-PLUS

Rýnská forma

- › Nepostradatelné pro práci v lese a na zahradě
- › S upevněním rukojeti ROTBAND-PLUS: ochranná objímka rukojeti, kroužkový klín, bezpečnostní deska a šroub do dřeva tvoří z rukojeti a hlavy jeden celek a zajišťují maximální bezpečnost práce
- › Dlouhá ocelová ochranná objímka rukojeti navíc chrání rukojeť v případě chybných zásahů a zaručuje dlouhou životnost
- › Jemně leštěná hlava sekery s ochranou čepele
- › S vysoce kvalitní hikorovou násadou ve tvaru kravské nohy



€89,16
+ DPH



Kód	Číslo	Certifikační značka (OCH)	Hmotnost hlavy g
1879812	OX 620 H-1257	KWF STD GS	1250

Šířka břitu mm	Délka stonku	Hmotnost kg
120,0	700	2,27

OX 648 H-1257

SPALT-FIX®-AX ROTBAND-PLUS

- › Optimální výsledek štípání s malou námahou díky designu klínovitého ostří
- › S ocelovým nástavcem RED BAND-PLUS
- › S vysoce kvalitní rukojetí ve tvaru knoflíku z ořechového dřeva



€83,61
+ DPH



Kód	Číslo	Certifikační značka (OCH)	Hmotnost hlavy g
1962396	OX 648 H-1257	KWF STD GS	1250

Šířka břitu mm	Délka stonku	Hmotnost kg
100,0	700	1,85

GEDORE Werkzeugfabrik GmbH & Co. KG

Remscheider Straße 149
42899 Remscheid · GERMANY
Tel. + 49 (0) 21 91- 596 - 0
Fax + 49 (0) 21 91- 596 - 230
info@gedore.com
www.gedore.com

Vertrieb Deutschland
Tel. + 49 (0) 21 91- 596 - 900
Fax + 49 (0) 21 91- 596 - 999

GEDORE Automotive GmbH

Breslauer Straße 41
78166 Donaueschingen · GERMANY
Tel. +49 771 83223-0
Fax +49 771 83223-90
info.gam@gedore.com
www.gedore-automotive.com

GEDORE Torque Solutions GmbH

Bertha-Benz-Straße 12
71665 Vaihingen/Enz · GERMANY
T +49 7042 9441-0
F +49 7042 9441-41
torque-solutions@gedore.com

GEDORE AUSTRIA GmbH

Gedore-Str. 1
8190 Birkfeld / Stmk. · AUSTRIA
Tel. +43 (0) 3174 / 363 64 00
Fax +43 (0) 3174 / 363 83 20
sales.austria@gedore.com
www.gedore.at

GEDORE Tools S.A. (Pty) Ltd.

103 Qashana Khuzwayo (Shepstone) Road,
New Germany, 3610 - South Africa
PO Box 68, New Germany, 3620
SOUTH AFRICA
Tel. +27 (0) 31 / 705 3587
Fax +27 (0) 31 / 705 32770
esales@gedore.co.za
www.gedore.co.za

GEDORE IBÉRICA S.L.

c/Arangutxi 12, Poligono Industrial de Júndiz
01015 Vitoria Alava · SPAIN
Tel. +34-945-29 22 62
Fax +34-945-29 21 99
gedore@gedore.es
www.gedore.es

GEDORE Torque Ltd

(Formerly Gedore UK)
Tannery Lane, Gosden Common
Bramley, Guildford
Surrey
GU5 0AJ · UNITED KINGDOM
Tel. +44 (0) 1756 / 70 67 00
sales@gedoreuk.com
www.gedoreuk.com

GEDORE France SARL

Parc d'activités des Béthunes - La Mare II
10, avenue du Fief - Bât. 12
BP 79144 Saint-Ouen-l'Aumône
F-95074 Cergy Pontoise Cedex · FRANCE
Tél. +33 (0)1 34 40 16 60
jadore@gedore.fr
www.gedore.com

GEDORE TECHNAG B.V.

Flemingweg 7, 2408 AV
Alphen aan den Rijn · NETHERLANDS
Tel. +31 (0) 172 / 42 73 50
Fax +31 (0) 172 / 42 73 60
info@gedore.nl
www.gedore.nl

GEDORE (INDIA) Private Limited

148, Sector 3, IMT Manesar
Gurgaon – 122051
Haryana · INDIA
Tel. +91 (0) 124 22910 – 65/66/67
Fax +91 124 2341067
sales@gedoreindia.com
www.gedore.in

GEDORE POLSKA Sp. z o.o.

ul. Żwirki i Wigury 56a
43-190 Mikołów · POLAND
Tel. +48 (0) 32 / 738-40 10
Fax +48 (0) 32 / 738-40 20
gedore@gedore.pl
www.gedore.pl

Ferramentas GEDORE do Brasil S.A.

Rua Vicentina Maria Fidélis,
275 Bairro Vicentina
São Leopoldo - RS | 93025-340 · BRAZIL
Tel. +55 51- 3589 9200
Fax + 55 51- 3589 9222
export@gedore.com.br
www.gedore.com.br

GEDORE TOOLS

300 Langner Rd
Suite 250
West Seneca, NY 14224 · USA
Phone: +1 (843) 225 5015
Fax: +1 (843) 300 0315
info@gedorettools.com
www.gedorettools.com

GEDORE Tool Trading (Shanghai) Co., Ltd.

1/F, Block 2, 1358 Pingan Road,
Minhang, Shanghai · CHINA 201109
Tel. +86-21-3388 7258
Fax +86-21-3388 7259
Service Hotline: 400 880 1858
info@gedore.cn
www.gedore.cn

Brands of the GEDORE Group
gedore.com · ochsenkopf.com

MAGIC 2026 TOOL PROMOTION AKCIA
od 01.04.2026 do 31.12.2026.
Platná do vyprodání zásob.

*Všechny ceny jsou doporučené prodejní ceny za kus/sady, tyto speciální ceny neobsahují DPH. Dodáváme bez dekorálních předmětů. Technické změny vyhrazeny. Všechny údaje a ceny jsou s výhradou chyb sazby a tisku. Ceny bez zákonné DPH platí pouze pro maloobchod a živnostníky. Pokud máte dotazy, kontaktujte prosím svého regionálního prodejce.